

Instrukcja obsługi

Maszyna do szycia

Product Code (Kod produktu): 888-M70

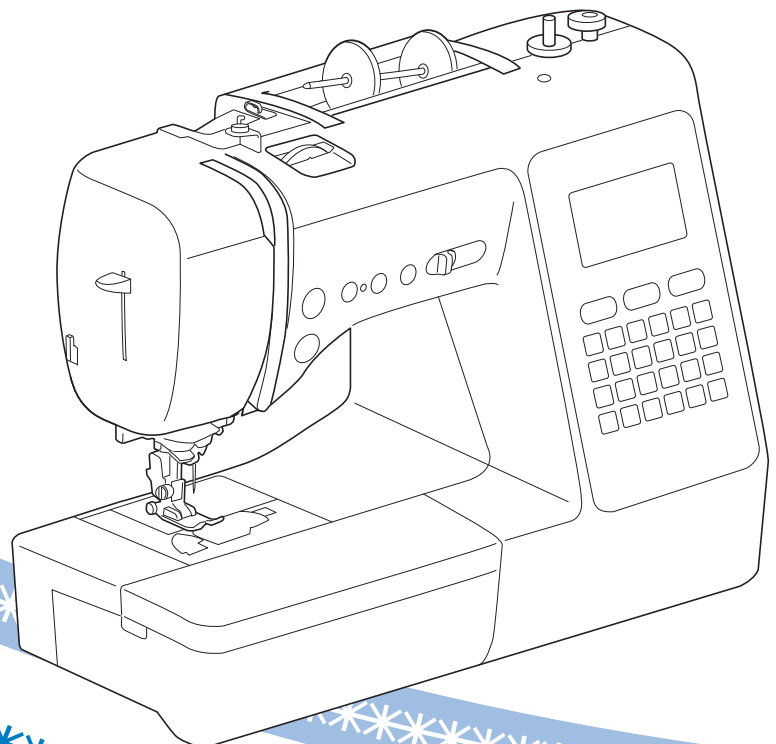

Przed przystąpieniem do używania maszyny zapoznaj się z niniejszym dokumentem.

Zalecamy zachowanie tego dokumentu na przyszłość i przechowywanie go w dostępnym miejscu.

WPROWADZENIE

Dziękujemy za zakup maszyny. Przed użyciem maszyny przeczytaj uważnie rozdział „WAŻNE INSTRUKCJE DOTYCZĄCE BEZPIECZEŃSTWA”, a następnie zapoznaj się z tą instrukcją w celu uzyskania informacji dotyczących prawidłowej obsługi poszczególnych funkcji maszyny. Po przeczytaniu instrukcji należy przechowywać ją w miejscu, w którym będzie można łatwo skorzystać z niej w przyszłości.

WAŻNE INSTRUKCJE DOTYCZĄCE BEZPIECZEŃSTWA

Przed rozpoczęciem pracy z maszyną przeczytaj informacje dotyczące bezpieczeństwa.

⚠ NIEBEZPIECZEŃSTWO

— Aby zmniejszyć ryzyko porażenia prądem elektrycznym:

- 1** Zawsze wyjmuj wtyczkę maszyny z gniazdka natychmiast po zakończeniu pracy, przed czyszczeniem maszyny oraz przed wykonaniem wszelkich czynności serwisowych opisanych w tej instrukcji lub w przypadku pozostawienia maszyny bez nadzoru.

⚠ OSTRZEŻENIE

— Aby zmniejszyć ryzyko poparzeń, pożaru, porażenia prądem lub obrażeń cielesnych:

- 2** Zawsze wyjmuj wtyczkę maszyny z gniazdka przed wykonaniem wszelkich czynności serwisowych opisanych w tej instrukcji.
 - Aby wyjąć wtyczkę maszyny z gniazdka, ustaw włącznik maszyny w pozycji „O” w celu jej wyłączenia, a następnie przytrzymaj wtyczkę i wyciągnij ją z gniazdka elektrycznego. Nie ciągnij za przewód.
 - Podłączaj maszynę bezpośrednio do gniazdka elektrycznego. Nie używaj przedłużaczy.
 - Zawsze wyjmuj wtyczkę maszyny z gniazda w przypadku przerwy w dostawie energii elektrycznej.
- 3** Zagrożenia elektryczne:
 - Maszynę należy podłączyć do źródła zasilania prądem przemiennym w zakresie podanym na etykiecie znamionowej. Nie podłączaj jej do źródła zasilania prądem stałym lub konwertera. Jeśli nie masz pewności, jakim źródłem zasilania dysponujesz, zapytaj wykwalifikowanego elektryka.
 - Maszyna jest zatwierdzona do użytku wyłącznie w kraju, w którym została zakupiona.

- 4** Nie używaj maszyny, jeżeli przewód lub wtyczka są uszkodzone, jeśli maszyna nie działa prawidłowo, została upuszczona lub uszkodzona bądź miała kontakt z wodą. Przekaż maszynę do najbliższego autoryzowanego sprzedawcy produktów firmy Brother w celu jej sprawdzenia, naprawy, regulacji elektrycznych lub mechanicznych.

- Jeśli zauważysz nietypowe objawy, na przykład zapach lub ciepło wydzielane przez maszynę, odbarwienia lub deformacje jej powierzchni, zarówno podczas przechowywania, jak i użytkowania maszyny, natychmiast wyłącz maszynę i odłącz ją od źródła zasilania.
- Transportując maszynę, przenoś ją za uchwyt. Podnoszenie maszyny za inne części może spowodować jej uszkodzenie lub usterkę, co z kolei może prowadzić do obrażeń cielesnych.
- Podnosząc maszynę nie wykonuj nagłych ani nieostrożnych ruchów, które mogą spowodować obrażenia cielesne.

- 5** Zawsze zachowuj czystość w miejscu pracy:

- Nigdy nie używaj maszyny, jeśli jej otwory wentylacyjne są zablokowane. Zwracaj uwagę na to, aby otwory wentylacyjne maszyny i sterownik nożny były wolne od nagromadzonych skrawków materiału, kurzu czy luźnych kawałków tkaniny.
- Nie umieszczaj żadnych przedmiotów na module sterowania stopką.
- Nie upuszczaj ani nie umieszczaj żadnych przedmiotów w otworach.
- Nie używaj maszyny w pomieszczeniu, w którym używane są substancje w aerozolu (spray) lub w którym jest podawany tlen.
- Nie używaj maszyny w pobliżu źródła ciepła, takiego jak piecyk lub żelazko; w przeciwnym razie maszyna, przewód zasilający lub materiał mogą się zapalić, skutkując pożarem lub porażeniem prądem elektrycznym.
- Nie umieszczaj maszyny na niestabilnej powierzchni, na przykład na niestabilnym lub pochylonym stole. W przeciwnym razie maszyna można spaść na podłogę, wywołując obrażenia cielesne.

- 6** Wymagane jest zachowanie szczególnej ostrożności podczas szycia:

- Zawsze zwracaj szczególną uwagę na igłę. Nie używaj wygiętych ani uszkodzonych igieł.
- Nie zbliżaj palców do żadnych ruchomych części. Wymagane jest zachowanie szczególnej ostrożności podczas czynności wykonywanych w obszarze pracy igły w maszynie.
- W momencie wykonywania jakichkolwiek regulacji w obszarze pracy igły, ustaw włącznik maszyny w pozycji „O” w celu jej wyłączenia.
- Nie używaj uszkodzonej lub nieodpowiedniej płytki ścięgowej. W przeciwnym razie może dojść do złamania igły.
- Nie popychaj materiału podczas szycia ani nie ciągnij go; skrupulatnie przestrzegaj instrukcji podczas szycia swobodnego, aby nie wygiąć igły i nie spowodować jej złamania.

7 Maszyna nie jest przeznaczona do zabawy:

- Należy postępować ze szczególną ostrożnością w przypadku, gdy maszyna jest używana przez lub w pobliżu dzieci.
- Plastikowy worek, w którym została dostarczona maszyna, należy przechowywać poza zasięgiem dzieci lub wyrzucić. Nie wolno zezwalać dzieciom na zabawę workiem z uwagi na ryzyko uduszenia.
- Nie używaj maszyny poza pomieszczeniami.

8 Aby przedłużyć okres sprawności maszyny:

- Nie przechowuj maszyny w miejscach wystawionych na bezpośrednie działanie światła słonecznego lub o dużej wilgotności. Nie korzystaj ani nie przechowuj maszyny w pobliżu ogrzewaczy wewnętrznych, żelazek, lamp halogenowych lub innych tego typu gorących obiektów.
- Do czyszczenia obudowy używaj wyłącznie neutralnych mydeł lub detergentów. Nigdy nie stosuj do czyszczenia benzenu, rozcieńczalnika ani proszku do szorowania. Mogą one uszkodzić obudowę lub maszynę.
- Zawsze korzystaj z Instrukcji obsługi podczas wymiany lub instalacji zespołów, stopki, igły lub innych części w celu zapewnienia ich prawidłowej instalacji.

9 Aby przeprowadzić naprawę lub regulację:

- W razie uszkodzenia ekranu konieczna jest jego wymiana u autoryzowanego sprzedawcy produktów firmy Brother.
- W razie wystąpienia usterki lub konieczności regulacji maszyny zawsze najpierw zapoznaj się z tabelą rozwiązywania problemów znajdującą się z tyłu Instrukcji obsługi w celu zidentyfikowania problemu i przeprowadzenia samodzielnej regulacji maszyny. Jeśli problem nie zostanie rozwiązany, skontaktuj się z lokalnym autoryzowanym sprzedawcą firmy Brother.

Używaj maszyny zgodnie z jej przeznaczeniem opisanym w instrukcji obsługi.

Używaj akcesoriów zalecanych przez producenta i wymienionych w instrukcji.

Zawartość instrukcji oraz specyfikacje produktu mogą ulec zmianie bez wcześniejszego powiadomienia.

Dodatkowe informacje na temat produktu oraz jego aktualizacji znajdują się na stronie internetowej www.brother.com

**ZACHOWAJ TĘ
INSTRUKCJĘ.
Ta maszyna jest
przeznaczona wyłącznie
do użytku domowego.**

DO UŻYTKOWNIKÓW W KRAJACH NIEBĘDĄCYCH CZŁONKAMI CENELEC

To urządzenie nie jest przeznaczone do użycia przez osoby z ograniczoną sprawnością ruchową, czuciową lub umysłową (w tym dzieci) lub niedysponujące odpowiednim doświadczeniem i wiedzą bez nadzoru lub przeszkolenia w dziedzinie użytkowania urządzenia ze strony osoby odpowiedzialnej za bezpieczeństwo. Nie należy zostawiać dzieci bez dozoru w pobliżu urządzenia, aby nie dopuścić do zabawy z urządzeniem.

DO UŻYTKOWNIKÓW W KRAJACH CZŁONKOWSKICH CENELEC

Urządzenie może być używane przez dzieci od 8 lat wzwyż oraz przez osoby o obniżonych możliwościach fizycznych, sensorycznych lub umysłowych lub nie posiadające doświadczenia ani odpowiedniej wiedzy, pod warunkiem, że pracują pod nadzorem lub zostały poinstruowane o zasadach bezpiecznego użytkowania urządzenia i są świadome możliwych zagrożeń. Dzieci nie powinny się bawić urządzeniem. Czyszczenie oraz czynności konserwacyjne nie powinny być wykonywane przez dzieci bez nadzoru.

INFORMACJE DOTYCZĄCE WYŁĄCZNIE UŻYTKOWNIKÓW Z WIELKIEJ BRYTANII, IRLANDII, MALTY I CYPRU

WAŻNE

- W przypadku wymiany bezpiecznika instalowanego we wtyczce, skorzystaj z zatwierdzonego przez ASTA bezpiecznika typu BS 1362, tzn. oznaczonego symbolem  i o natężeniu identycznym z zaznaczonym na wtyczce.
- Zawsze zakładaj pokrywę bezpiecznika. Nigdy nie korzystaj z wtyczek bez pokrywy bezpiecznika.
- Jeśli dostępne gniazdko elektryczne nie jest przystosowane do wtyczki dostarczonej wraz z maszyną, skontaktuj się z autoryzowanym sprzedawcą produktów firmy Brother w celu uzyskania odpowiedniego przewodu.

Znaki towarowe

App Store jest znakiem usługowym firmy Apple Inc. Android oraz Google Play są znakami handlowymi firmy Google, Inc. Korzystanie z tych znaków handlowych wymaga odpowiedniej zgody firmy Google.

SPIS TREŚCI

Rozdział 1 PRZYGOTOWANIE	5	Rozdział 4 ANEKS	57
Nazwy części maszyny	5	Utrzymanie i konserwacja	57
Akcesoria w zestawie	7	Zasady dotyczące smarowania	57
Akcesoria opcjonalne	8	Zalecenia dotyczące przechowywania maszyny	57
Mocowanie płytki ścięgowej	8	Czyszczenie chwytacza	57
Włączanie i wyłączanie maszyny	9	Rozwiązywanie problemów	59
Korzystanie z ekranu LCD	10	Górna nić jest naprężona	59
Podgląd ekranu LCD	10	Splątana nić na spodniej stronie tkaniny	59
Ekran ustawień	11	Nieprawidłowe naprężenie nici	60
Regulacja poziomu czułości przycisków ekranowych	12	Tkanina jest pochwycona w maszynie i nie może się przesuwać	61
Nawijanie nici/zakładanie szpulki dolnej	12	Jeśli nić zaplącze się pod gniazdem nawijacza szpulki dolnej	63
Nawijanie szpulki dolnej	12	Lista objawów	63
Zakładanie szpulki dolnej	14	Komunikaty o błędach	67
Nawlekanie górnej nici	16	Sygnały dźwiękowe operacji	68
Nawlekanie górnej nici	16	Indeks	69
Podciąganie nici dolnej	18		
Kombinacje tkaniny/nici/igły	19		
Wymiana igły	20		
Kontrola igły	20		
Wymiana igły	20		
Wymiana stopki	21		
Wymiana stopki	21		
Zdejmowanie i zakładanie uchwytu stopki	22		
Rozdział 2 PODSTAWOWE INFORMACJE DOTYCZĄCE SZYCIA	23		
Szycie	23		
Wybór wzoru ściegu	23		
Łączenie wzorów ściegów	24		
Szycie podstawowe	25		
Szycie ściegów wstecznych/wzmacniających	27		
Automatyczny ścieg wsteczny/wzmacniający	27		
Automatyczne przycinanie nici	28		
Ustawianie szerokości i długości ściegu	29		
Regulowanie naprężenia nici	30		
Przydatne wskazówki dotyczące szycia	30		
Wskazówki dotyczące szycia	30		
Szycie przy równych naddatkach szwów	31		
Szycie różnych tkanin	32		
Szycie wzorów ściegów dekoracyjnych	33		
Rozdział 3 RÓŻNE ŚCIEGI	35		
Tabela ściegów	35		
Ściegi użytkowe	40		
Ściegi obrębiania	40		
Ścieg do krytej mreżki	41		
Obszywanie dziurek na guziki	42		
Przyszywanie guzików	45		
Wszywanie zamka błyskawicznego	46		
Aplikacja, przyszywanie łatek i pikowanie	47		
Inne zastosowania ściegów	50		
Regulowanie	55		
Korzystanie z funkcji pamięci	56		
Zapisywanie wzorów ściegów	56		
Pobieranie wzorów ściegów	56		

Rozdział 1 PRZYGOTOWANIE

Nazwy części maszyny

■ Główne części

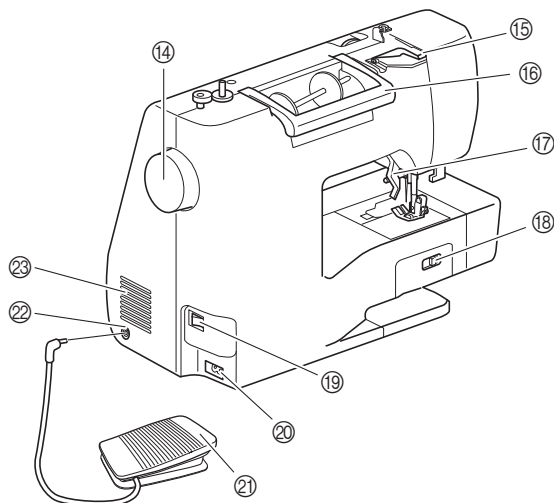
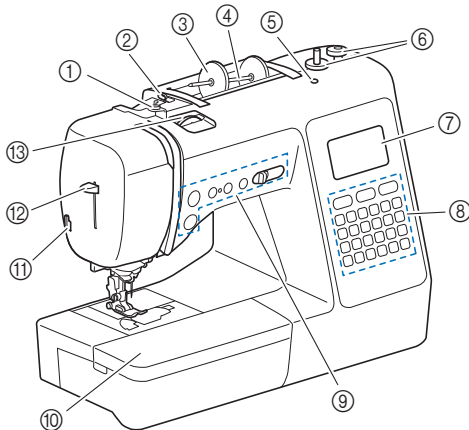

- ① Prowadnik nawijania szpulki dolnej i tarcza naprężacza (strona 13)
- ② Prowadnik nici (strona 13)
- ③ Nasadka szpulki (strona 13)
- ④ Trzpień szpulki (strona 13)
- ⑤ Otwór na dodatkowy trzpień szpulki
Mocuje się w nim dodatkowy trzpień szpulki do szycia przy pomocy igły podwójnej. (strona 54) Nie jest to otwór do smarowania. Nie wprowadzać oleju smarowniczego do tego otworu.
- ⑥ Nawijacz szpulki dolnej (strona 12)
- ⑦ Ekran LCD (wyświetlacz ciekłokrystaliczny) (strona 10)
- ⑧ Panel sterowania (strona 6)
- ⑨ Przyciski obsługowe i regulator szybkości szycia (strona 6)
- ⑩ Przystawka płaska (strona 7, 31)
- ⑪ Przecinak nici (strona 17)
- ⑫ Dźwignia nawlekacza igły (strona 18)
- ⑬ Pokrętko regulacji naprężenia nici (strona 30)

- ⑭ Pokrętko
Kręć pokrętkiem do siebie (w kierunku przeciwnym do ruchu wskazówek zegara), aby podnieść lub opuścić igłę w celu wysycia ścięgu.
- ⑮ Pokrywa przewodnika nici (strona 13)
- ⑯ Uchwyt
Podczas przenoszenia trzymaj maszynę za uchwyt.
- ⑰ Dźwignia podnoszenia stopki
Podnieś i opuść dźwignię podnoszenia stopki w celu podniesienia i opuszczenia stopki.
- ⑱ Przełącznik pozycji transportera
Przełącznik pozycji transportera służy do podnoszenia i opuszczania transporterów. (strona 49)
- ⑲ Włącznik zasilania (strona 9)
- ⑳ Gniazdo zasilania (strona 9)
- ㉑ Moduł sterowania stopką (strona 26)
- ㉒ Gniazdo modułu sterowania stopką (strona 26)
- ㉓ Otwór wentylacyjny
Otwór wentylacyjny zapewnia cyrkulację powietrza krążącego wokół silnika. Nie wolno zakrywać otworu wentylacyjnego w trakcie korzystania z maszyny.

■ Obszar igły i stopki

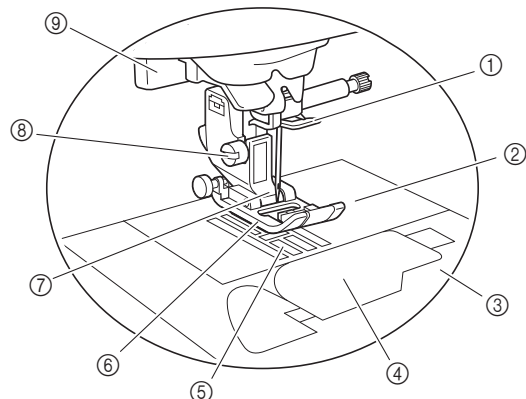

- ① Prowadnik nici igielnicy (strona 17)
- ② Płytkę ścięgową (strona 31)
- ③ Pokrywa płytki ścięgowej (strona 15)
- ④ Pokrywa szpulki dolnej/Bębenek (strona 15, 58)
- ⑤ Transportery
Transportery podają tkaninę zgodnie z kierunkiem szycia.
- ⑥ Stopka
Stopka jednostajnie dociska tkaninę podczas szycia. Zastosowana stopka musi odpowiadać wybranemu ścięgowi.
- ⑦ Uchwyt stopki (strona 22)
- ⑧ Śruba uchwytu stopki (strona 22)
- ⑨ Dźwignia otworów na guziki (strona 43)

■ Przyciski obsługowe

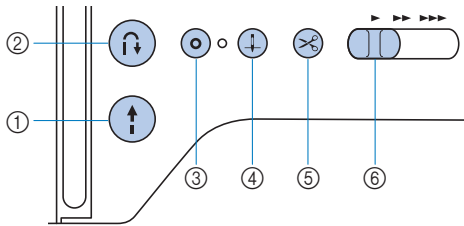

- ① **Przycisk „Start/Stop”**

Naciśnij przycisk „Start/Stop”, aby rozpocząć lub zatrzymać szycie.
- ② **Przycisk ściegu wstecznego**

Naciśnij przycisk ściegu wstecznego, aby rozpocząć szycie przy użyciu ściegu wstecznego lub wzmacniającego, w zależności od wybranego wzoru ściegu. (strona 27)
- ③ **Przycisk ściegu wzmacniającego**

Naciśnij przycisk ściegu wzmacniającego, aby rozpocząć szycie przy użyciu ściegu pojedynczego powtarzanego wielokrotnie, a następnie odetnij nić. (strona 27)
W przypadku ściegów literowych/dekoracyjnych naciśnij ten przycisk, aby zakończyć pełen element ściegu i nie przerywać go w połowie.
Dioda LED obok przycisku automatycznie zaświeci się, gdy rozpocznie się szycie za pomocą ściegu, a zgaśnie, gdy szycie zostanie zakończone.
- ④ **Przycisk pozycji igły**

Naciśnij przycisk pozycji igły, aby podnieść lub opuścić igłę. Dwukrotne naciśnięcie tego przycisku powoduje uszycie jednego ściegu.
- ⑤ **Przycisk przecinaka nici**

Naciśnij przycisk przecinaka nici po zatrzymaniu szycia, aby obciąć górną i dolną nić.
- ⑥ **Regulator szybkości szycia**

Przesuń regulator szybkości szycia, aby zmienić szybkość szycia.

■ Panel sterowania i przyciski ekranowe

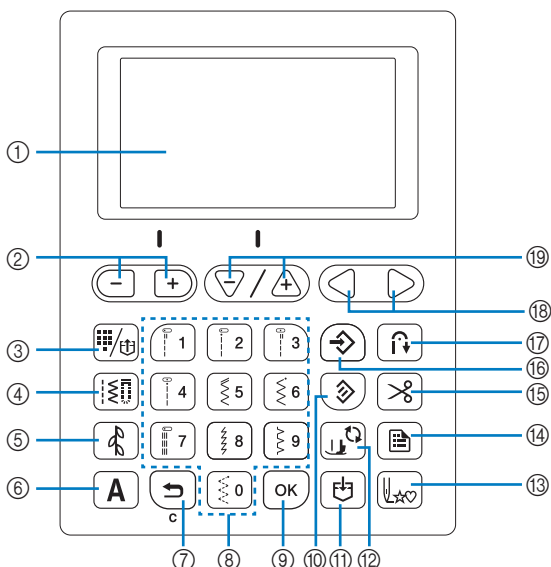

- ① **Ekran LCD (wyświetlacz ciekłokrystaliczny)**

Są na nim wyświetlane wybrane ustawienia wzorów ściegu i komunikaty. (strona 10)
- ② **Przyciski szerokości ściegu/wyboru strony ekranu ustawień**

Naciśnij, aby wyregulować szerokość ściegu albo przejść do poprzedniej/następnej strony na ekranie ustawień.

- ③ **Przycisk fabrycznie ustawionego ściegu użytkowego/zapisanego wzoru**

Naciśnij, aby wybrać ścieg użytkowy przypisany do przycisku numerycznego albo wczytać zapisany wzór ściegu.
- ④ **Przycisk ściegu użytkowego**

Naciśnij, aby wybrać ścieg użytkowy.
- ⑤ **Przycisk ściegu dekoracyjnego**

Naciśnij, aby wybrać ścieg dekoracyjny.
- ⑥ **Przycisk ściegu literowego**

Naciśnij, aby wybrać ścieg literowy.
- ⑦ **Przycisk cofania**

Naciśnij ten klawisz, aby anulować aktualną operację i powrócić do poprzedniego ekranu.
Naciśnięcie tego klawisza usuwa ponadto ostatnio dodany wzór ściegu podczas łączenia ściegów literowych lub ściegów dekoracyjnych.
- ⑧ **Przyciski numeryczne**

Klawisze te służą do szybkiego wyboru jednego z dziesięciu najczęściej używanych ściegów. W przypadku wybrania innych ściegów użyj tych klawiszy do wpisania liczby odpowiadającej wybranemu ściegowi.
- ⑨ **Przycisk OK**

Naciśnij, by zastosować wybór lub wykonać operację.
- ⑩ **Przycisk Reset**

Naciśnij, aby zresetować wybrany ścieg do ustawień oryginalnych.
- ⑪ **Przycisk pamięci**

Naciśnij, aby zapisać kombinację wzoru ściegu w pamięci maszyny.
- ⑫ **Przycisk wymiany stopki/igły**

Naciśnij ten przycisk przed wymianą igły, stopki itp. Ten przycisk blokuje funkcje wszystkich przycisków, aby uniemożliwić pracę maszyny.
- ⑬ **Przycisk powrotu na początek**

Po zakończeniu szycia naciśnij ten przycisk, aby wrócić na początek wzoru ściegu.
- ⑭ **Przycisk ustawień**

Naciśnij, aby wybrać ustawienia szycia lub inne ustawienia albo przejść do następnej strony na ekranie ustawień.
- ⑮ **Przycisk automatycznego przycinania nici**

Naciśnij, aby wybrać funkcję automatycznego przycinania nici.
- ⑯ **Przycisk pamięci ręcznej**

Naciśnij, aby zapisać ustawienia dostosowanej szerokości i długości ściegu.
- ⑰ **Przycisk automatycznego ściegu wstecznego/wzmacniającego**

Naciśnij przycisk, aby użyć funkcji automatycznego ściegu wstecznego/wzmacniającego.
- ⑱ **Przyciski wyboru wartości**

Naciśnij, aby zmienić wartość wybranego elementu na ekranie ustawień.
- ⑲ **Przyciski długości ściegu/wyboru pozycji**

Naciśnij, aby wyregulować długość ściegu albo przejść do poprzedniego/następного elementu na ekranie ustawień.

Uwaga

- Przyciski ekranowe maszyny to dotykowe czujniki pojemnościowe. Należy je obsługiwać poprzez dotyk palcami.
Reakcja przycisków różni się w zależności od użytkownika. Nacisk wywierany na przycisk nie ma wpływu na ich reakcję.
- Ponieważ przyciski ekranowe różnie reagują na obsługę przez różnych użytkowników, wyreguluj ustawienie opcji „Regulacja poziomu czułości przycisków ekranowych” na stronie 12.
- W przypadku używania pióra dotykowego upewnij się, że jego końcówka ma co najmniej 8 mm długości. Nie używaj pióra dotykowego, którego końcówka jest cienka lub ma nietypowy kształt.







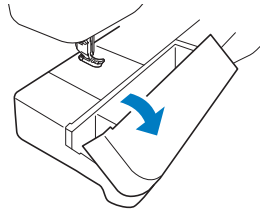



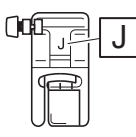
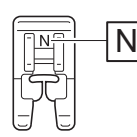
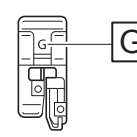
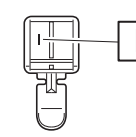
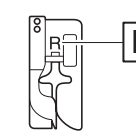
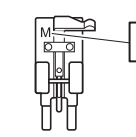
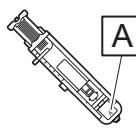



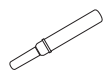

Akcesoria w zestawie

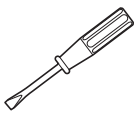
Akcesoria dołączone do zestawu mogą różnić się od akcesoriów wymienionych w poniższej tabeli w zależności od modelu zakupionej maszyny. Więcej szczegółowych informacji o dołączonych akcesoriach oraz ich kodach części odpowiadających używanej maszynie podano na dodatkowej karcie „Akcesoria w zestawie”.

Pociągnij za górną część przystawki płaskiej, aby otworzyć przedział na akcesoria.

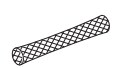

■ Akcesoria w zestawie

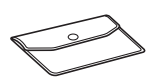
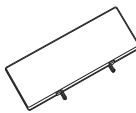
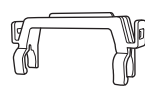
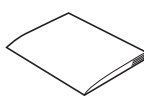
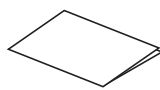
1.  Stopka do ściegu zygzakowego „J” (w maszynie)	2.  Stopka do monogramów „N”	3.  Stopka do obrębiania „G”	4.  Stopka do wszywania zamków błyskawicznych „I”	5.  Stopka do ściegu krytego „R”	6.  Stopka do wszywania guzików „M”
7.  Stopka do obszywania dziurek „A”	8.  Zestaw igieł 2 igły o grubości 75/11, 2 igły o grubości 90/14, 2 igły o grubości 90/14: igła z okrągłym czubkiem (w kolorze złotym)	9.  Igła podwójna Igła o grubości 2/11	10.  Szpulka dolna (4) (W maszynie znajduje się jedna szpulka dolna.)	11.  Nóż do szwów	12.  Szczotka do czyszczenia
13.  Dziurkacz	14.  Śrubokręt w kształcie dysku	15.  Śrubokręt (duży)	16.  Śrubokręt (mały)	17.  Dodatkowy trzpień szpulki	18.  Nasadka szpulki (duża)
19.  Nasadka szpulki (średnia) (w maszynie)	20.  Nasadka szpulki (mała)	21.  Siatka na szpulkę	22.  Bębenek (w maszynie)	23.  Moduł sterowania stopką	24.  Torba na akcesoria
25.  Płytką ściegowa	26.  Obsadka płytki ściegowej	27.  Instrukcja obsługi	28.  Skrócona instrukcja obsługi		

Akcesoria opcjonalne

Wymienione niżej części są dostępne w sprzedaży jako akcesoria opcjonalne.

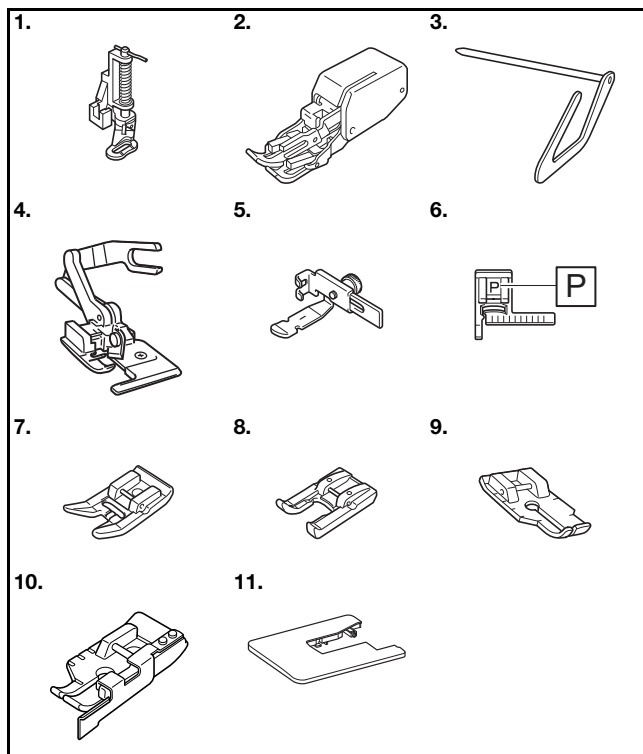

Nr	Nazwa części	Kod części		
		Ameryka Północna i Południowa	Europa	Inne
1.	Stopka do pikowania	SA129	F005N: XC1948-052	F005N
2.	Stopka krocząca	SA140	F033N: XG6623-001	F033N F033CN
3.	Prowadnik do pikowania	SA132	F016N: XC2215-052	F016N F016CN
4.	Przecinak do brzegów „S”	SA177	F054: XC3879-152	F054 F054CN
5.	Regulowana stopka do suwaka/lamówki	SA161	F036N: XC1970-052	F036N
6.	Stopka do prowadzenia ściegu „P”	SA160	F035N: XG6609-001	F035N
7.	Stopka z materiału nieprzywierającego	SA114	F007N: XC1949-052	F007N F007CN
8.	Stopka do aplikacji	SA186	F060: XG6687-001	F060
9.	Stopka do łączenia tkanin 1/4”	SA125	F001N: XC1944-052	F001N
10.	Stopka do łączenia tkanin 1/4” z przewodnikami	SA185	F057: XC7416-252	F057
11.	Szeroki stolik	SAWT5	WT15: XG8750-001	WT15AP WT15CN

Przypomnienie

- W celu uzyskania części i akcesoriów opcjonalnych skontaktuj się z autoryzowanym sprzedawcą produktów firmy Brother lub odwiedź naszą stronę internetową <http://s.brother/cpiag/>.
- Wszystkie specyfikacje są aktualne w momencie drukowania tej instrukcji. Należy pamiętać, że niektóre dane techniczne mogą zostać zmienione bez powiadomienia.
- Dostępne są różne stopki, aby umożliwić szycie różnych typów ściegów i wykończeń. Pełną listę akcesoriów opcjonalnych dostępnych do maszyny tego rodzaju można uzyskać u najbliższego autoryzowanego sprzedawcy produktów firmy Brother lub na stronie internetowej <http://s.brother/cpiag/>.
- Należy zawsze używać akcesoriów zalecanych do tej maszyny.

Mocowanie płytki ściegowej

Płytkę ściegową pokazuje ściegi i ich numery. Zamocuj płytkę ściegową do osadki płytki ściegowej, a następnie zamocuj osadkę płytki ściegowej do uchwytu maszyny do szycia w sposób przedstawiony na znajdującej się poniżej ilustracji.

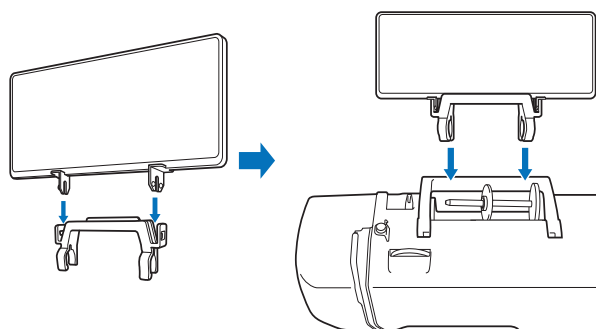

(Dotyczy modeli wyposażonych w sztywny futerał.)

Podczas przechowywania maszyny płytkę ściegową można powiesić na sztywnym futerał.

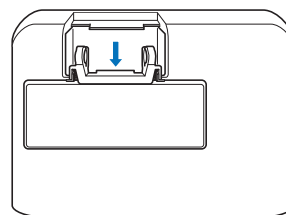

Włączanie i wyłączanie maszyny

⚠ OSTRZEŻENIE

- Jako źródła zasilania używaj tylko standardowej sieci elektrycznej. Korzystanie z innych źródeł zasilania grozi pożarem, porażeniem prądem elektrycznym lub uszkodzeniem maszyny.
- Upewnij się, że wtyczki przewodu zasilania są mocno dociśnięte do gniazdka elektrycznego oraz gniazdka zasilania maszyny. Nieprzestrzeganie tego zalecenia może być przyczyną porażenia prądem elektrycznym.
- Nie wkładaj wtyczki przewodu zasilania do gniazdka elektrycznego, które jest w kiepskim stanie.
- Wyłącz zasilanie sieciowe i wyjmij wtyczkę w następujących przypadkach:
 - Oddalenie się od maszyny
 - Zakończenie pracy z maszyną
 - Przerwa w dostawie energii elektrycznej w trakcie korzystania z maszyny
 - Nieprawidłowe funkcjonowanie maszyny z powodu złego podłączenia do zasilania lub jej odłączenia
 - W trakcie burzy

⚠ PRZESTROGA

- Używaj tylko przewodu zasilania dołączonego do maszyny.
- Nie używaj przedłużaczy ani rozgałęźników, do których podłączone są jakiegokolwiek inne urządzenia. Nieprzestrzeganie tego zalecenia może być przyczyną pożaru lub porażenia prądem elektrycznym.
- Nie dotykaj wtyczki mokrymi rękami. Nieprzestrzeganie tego zalecenia może być przyczyną porażenia prądem elektrycznym.
- Zawsze wyłączaj maszynę przed wyjęciem wtyczki z gniazdka. Wyjmując wtyczkę z gniazdka elektrycznego, trzymaj ją zawsze za obudowę. Trzymanie wtyczki za przewód w trakcie jej wyjmowania może spowodować uszkodzenie przewodu lub być przyczyną pożaru bądź też porażenia prądem elektrycznym.
- Nie pozwól, aby przewód zasilania uległ przecięciu, uszkodzeniu, splątaniu, nienaturalnemu wygięciu, pociągnięciu, skręceniu lub zwinieniu. Nie kładź na przewodzie ciężkich przedmiotów. Trzymaj przewód z dala od źródeł ciepła. Powyższe przypadki mogą spowodować uszkodzenie przewodu, być przyczyną pożaru lub porażenia prądem elektrycznym. W razie uszkodzenia przewodu lub wtyczki maszyny należy oddać do autoryzowanego sprzedawcy produktów firmy Brother w celu naprawy.
- Jeżeli maszyna nie jest używana przez dłuższy czas, wyjmij wtyczkę z gniazdka. W przeciwnym razie może dojść do pożaru.

- 1 Sprawdź, czy maszyna jest wyłączona (włącznik zasilania jest ustawiony w pozycji „O”), a następnie podłącz przewód zasilania do gniazda zasilania znajdującego się z prawej strony maszyny.
- 2 Włóż wtyczkę przewodu zasilania do gniazdka elektrycznego.

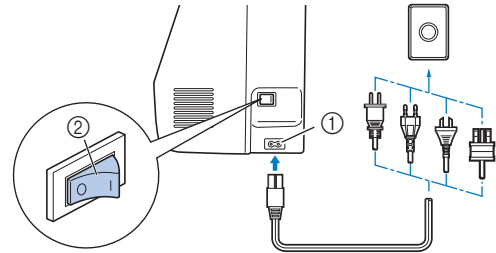

- ① Gniazdo zasilania
② Włącznik zasilania

- 3 Włącz maszynę, naciskając prawą stronę włącznika zasilania znajdującego się z prawej strony maszyny (ustaw włącznik w pozycji „I”).

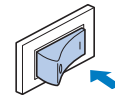

→ Po włączeniu maszyny zaświeca się lampka obszaru roboczego i ekran LCD. Przesuwające się transportery i poruszająca się igła wydają dźwięki. Nie jest to usterka.

💡 Uwaga

- Po pierwszym włączeniu maszyny wybierz język, a następnie naciśnij .



- 4 Aby wyłączyć maszynę, naciśnij lewą stronę włącznika zasilania (ustaw go w pozycji „O”).

Korzystanie z ekranu LCD

Podgląd ekranu LCD

Po włączeniu maszyny zaświeci się ekran LCD i wyświetlony zostanie poniższy ekran.

Aby zmienić wyświetlane ustawienia, użyj przycisków ekranowych.

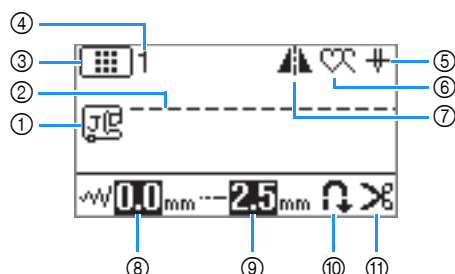



Nr	Wyświetlacz	Nazwa Produktu	Objaśnienie	Strona
①		Stopka	Pokazany jest symbol stopki, której należy użyć. Przed rozpoczęciem szycia zamocuj jedną z pokazanych stoppek. Stopka do ściegu zygzakowego „J” Stopka do ściegu krytego „R” Stopka do monogramów „N” Stopka do wszywania guzików „M” Stopka do obrębiania „G” Przecinak do brzegów „S” Stopka do obszywania dziurek „A” * Symbole niektórych stoppek, takich jak stopka do wszywania zamków błyskawicznych „I” oraz stopka do pikowania, mogą nie pojawiać się na ekranie.	21
②	-	Podgląd ściegu	Wyświetla podgląd wybranego ściegu.	-
③		Kategoria ściegu	Pokazuje kategorię obecnie wybranego wzoru ściegu. : Fabrycznie ustawiony ścieg użytkowy : Ścieg użytkowy : Ścieg dekoracyjny (Kategoria 1: ściegi dekoracyjne) : Ścieg dekoracyjny (Kategoria 2: dekoracyjne ściegi satynowe/ściegi satynowe/ściegi krzyżkowe) : Ścieg dekoracyjny (Kategoria 3: dekoracyjne ściegi użytkowe) : Ścieg literowy (czcionka gotycka) : Ścieg literowy (czcionka pisma odręcznego) : Ścieg literowy (kontur) : Ścieg literowy (czcionka japońska)	23
④	-	Numery ściegów	Informuje o numerze obecnie wybranego wzoru ściegu.	35
⑤		Ustawienie pozycji igły	Informuje, czy igła jest w zaprogramowanej podniesionej lub obniżonej pozycji. Ponadto informuje, czy wybrano tryb igły pojedynczej, czy podwójnej. : Igła pojedyncza/pozycja dolna : Igła podwójna/pozycja dolna : Igła pojedyncza/pozycja górna : Igła podwójna/pozycja górna	11
⑥		Szycie pojedyncze/ powtarzane	Informuje o ustawionym trybie szycia wzorów ściegów: pojedynczym lub powtarzanym. : Pojedynczy tryb szycia : Powtarzany tryb szycia	11
⑦		Poziome odbicie lustrzane	Pojawia się, gdy ścieg ma odbicie lustrzane.	11
⑧		Szerokość ściegu	Informuje o szerokości ściegu obecnie wybranego wzoru ściegu.	29
⑨		Długość ściegu	Informuje o długości ściegu obecnie wybranego wzoru ściegu.	29
⑩		Automatyczny ścieg wsteczny/wzmacniający	Informuje, że automatyczny ścieg wsteczny/wzmacniający jest obecnie włączony.	27
⑪		Automatyczne przycinanie nici	Informuje, że zaprogramowane przycinanie nici jest obecnie włączone.	28



Ekran ustawień



Naciśnij , aby zmienić różne operacje maszyny do szycia oraz ustawienia szycia.

Naciśnij , aby przejść do poprzedniej/następnej strony.

* Możesz także przechodzić do następnych stron, naciskając .

Naciśnij  / , aby wybrać kolejny lub poprzedni element.

Naciśnij  / , aby zmienić wartość wybranego elementu.

Po zmianie niezbędnych ustawień naciśnij przycisk  lub .

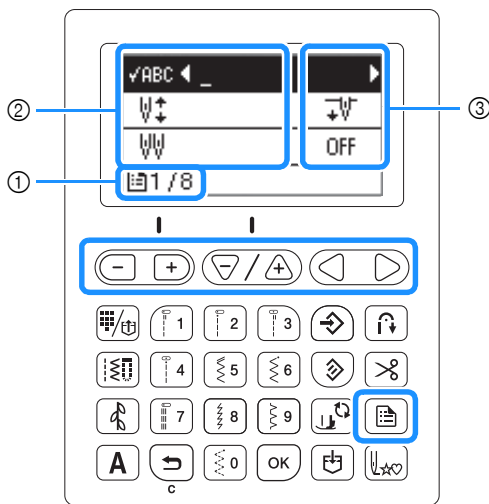

- ① Numer strony
- ② Ustawienia maszyny
- ③ Wartość

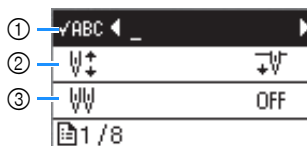

- ① Służy do sprawdzenia wzoru ściegu, gdy określony wzór ściegu nie jest wyświetlany na ekranie.
- ② Wybierz pozycję zatrzymania igły (pozycja igły, gdy maszyna nie pracuje) – na górze lub na dole.
- ③ Ustaw opcję na wartość [ON] (włączona) w przypadku używania igły podwójnej. (strona 54)

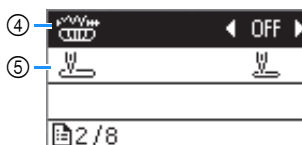

- ④ Określ, czy do ustawiania szerokości zygzaka chcesz używać regulatora szybkości szycia. (strona 50)
- ⑤ Jako ścieg użytkowy wybierz opcję „01 Ścieg prosty (z lewej)” lub „03 Ścieg prosty (na środku)”. Będzie ona wybierana automatycznie po włączeniu maszyny.

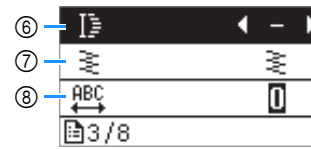

- ⑥ Zmienia długość ściegu, gdy wybrane są ściegi satynowe. Można wybrać jedno z pięciu ustawień długości ściegu.

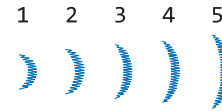

- ⑦ Zmienia gęstość nici, gdy wybrane są dekoracyjne ściegi satynowe.
- ⑧ Zmienia odstęp między znakami. Im wyższe ustawienie, tym większy odstęp między znakami. Im niższe ustawienie, tym odstęp będzie mniejszy.

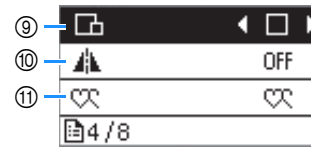

- ⑨ Zmienia rozmiar wzoru ściegu, gdy wybrany jest ścieg literowy (za wyjątkiem czcionki pisma odręcznego).
- ⑩ Gdy opcja jest ustawiona na [ON] (włączona), można szyć obraz lustrzany wybranego wzoru ściegu.
- ⑪ Wybierz, czy połączone wzory ściegów mają być szyte wielokrotnie, czy pojedynczo. Jeśli ustawiono szycie powtarzane, wzór ściegu będzie szyty wielokrotnie do momentu zatrzymania maszyny. Jeśli ustawiono szycie pojedyncze, maszyna zatrzymuje się po zakończeniu szycia wszystkich wyświetlonych wzorów.

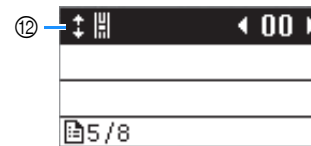

- ⑫ Regulacja górnej i dolnej pozycji wzoru ściegu. (strona 55)

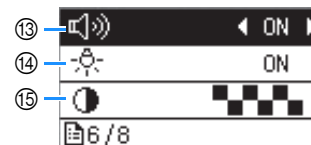

- ⑬ Określ, czy chcesz słyszeć sygnał dźwiękowy operacji.
- ⑭ Określ, czy chcesz włączyć, czy wyłączyć oświetlenie obszaru roboczego.
- ⑮ Służy do regulacji jasności ekranu LCD.

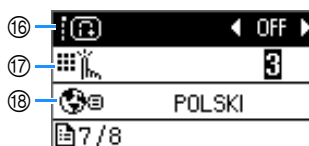

- 16 Gdy opcja jest ustawiona na wartości [ON] (włączona), ścieg wzmacniający będzie wykorzystywany na początku lub/i końcu szycia wzoru ściegu wzmacniającego, nawet jeśli wciśnięto przycisk ściegu wstecznego. (strona 27)
- 17 Wybierz poziom czułości reakcji przycisków ekranowych. (strona 12)
- 18 Wybór wyświetlanego języka.

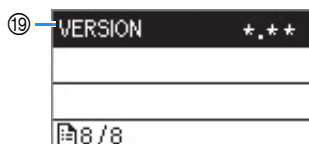





- 19 Wyświetla wersję programu.

Regulacja poziomu czułości przycisków ekranowych

Można wybrać 5 różnych poziomów czułości reakcji przycisków ekranowych.

Wyświetl ekran ustawień, aby ustawić poziom.

- 1 Naciśnij przycisk , wyświetl siódmą stronę ekranu ustawień, a następnie naciśnij , aby wybrać  (Poziom czułości wejściowej).

- 2 Dostosuj poziom czułości, naciskając  .

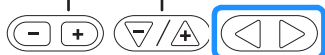
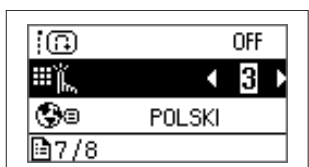

- Im wyższa wartość, tym większa czułość przycisków. Ustawienie domyślne to [3].
- W przypadku używania elektrostatycznego pióra dotykowego zalecamy wybranie najwyższego ustawienia.
- Podczas regulacji czułości wejściowej naciśnij dowolny z przycisków numerycznych, aby sprawdzić czułość. Kiedy przycisk reaguje, wartość ustawienia wskazująca czułość miga.

■ Jeśli maszyna nie odpowiada na naciśnięcie przycisków ekranowych

Wyłącz maszynę, a następnie przytrzymaj przycisk  (Przycisk pozycji igły) i włącz maszynę, aby zresetować ustawienia. Wyświetl ekran ustawień i ponownie wyreguluj ustawienia.

Nawijanie nici/zakładanie szpulki dolnej

⚠ PRZESTROGA

- Używaj wyłącznie plastikowej szpulki dolnej, która została dostarczona z maszyną lub szpułek tego samego typu (SA156/SFB: XA5539-151/SFB). Wysokość szpulki dolnej wynosi 11,5 mm (ok. 7/16 cala). Używanie innych szpułek dolnych może spowodować uszkodzenie maszyny. SA156 to szpulka dolna typu Class 15.
- Na szpułkach dolnych wyprodukowanych w przeszłości symbol „b” może być nieobecny. Mimo to można je używać z niniejszą maszyną, jeśli są odpowiedniego typu (SA156/SFB: XA5539-151/SFB).

Nawijanie szpulki dolnej

W tym rozdziale opisano procedurę nawlekania nici na szpulkę dolną.

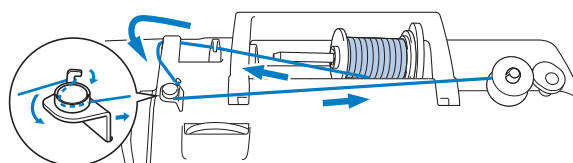

- 1 Umieść szpulkę dolną na wałku nawijacza szpulki dolnej w taki sposób, by rowek na szpulce dolnej wyrównał się ze sprężyną na wałku, a następnie przesunąć wałek nawijacza szpulki dolnej w prawo, aż do jego zatrzaśnięcia na miejscu.

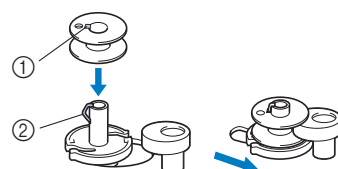

- 1 Rowek na szpulce dolnej
- 2 Sprężyna wałka nawijacza szpulki dolnej

📌 Przypomnienie

- Sprawdzenie pozycji instalacji szpulki dolnej będzie pomocne przy dalszych działaniach. Umieszczając szpulkę dolną w bębnie w takiej samej pozycji, w jakiej była umieszczona na wałku nawijacza szpulki dolnej, zostanie ona zainstalowana prawidłowo, zachowując odpowiedni kierunek nawijania nici dolnej.

Jako punkt odniesienia może służyć symbol „b” znajdujący się po jednym z boków szpulki dolnej znajdującej się w zestawie z maszyną.

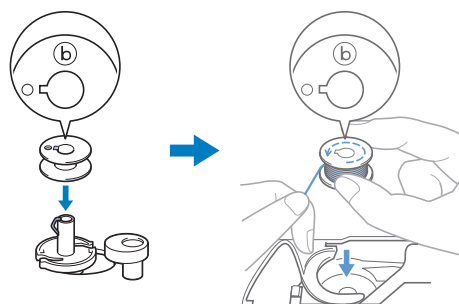

2 Usuń nasadkę szpulki i nałóż szpulkę dolną z nicią na trzpień szpulki.

Nasuń szpulkę na trzpień szpulki, tak aby nić odwijiała się od spodu do przodu szpulki. W przeciwnym razie nić może się splątać wokół trzpienia szpulki.

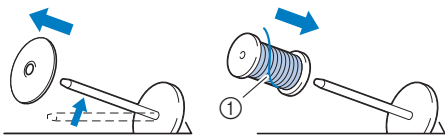

① Nić rozwija się od spodu do przodu szpulki.

3 Nasuń nasadkę szpulki na trzpień szpulki.

Nasuń nasadkę szpulki jak najdalej w prawo, jak pokazano na rysunku, okrągłą stroną zwróconą w lewo.

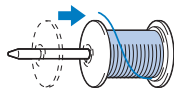

⚠ PRZESTROGA

- Jeśli szpulka lub nasadka szpulki nie zostały założone poprawnie, nić może zaplątać się wokół trzpienia szpulki i spowodować złamanie igły.
- Nasadki szpulki są dostępne w trzech rozmiarach, umożliwiając dopasowanie nasadki szpulki do rozmiaru użytej szpulki. Jeśli nasadka szpulki jest za mała względem użytej szpulki, nić może zakleszczyć się w rowku szpulki lub spowodować uszkodzenie maszyny. Więcej informacji na ten temat znajduje się w pkt. „Przypomnienie” na stronie strona 13.



📖 Przypomnienie

- W przypadku korzystania ze szpulki w sposób pokazany poniżej użyj małej nasadki szpulki i zostaw niewielki odstęp między nasadką a szpulką.



- W przypadku korzystania z szybko odwijającej się nici, takiej jak przezroczysta nić nylonowa lub nić metaliczna, nałóż siatkę na szpulkę przed umieszczeniem jej na trzpieniu szpulki. Jeśli siatka na szpulkę jest za długa, złóż ją do rozmiaru szpulki.



4 Przełóż nić pod przewodnikiem nici, a następnie pod pokrywą przewodnika nici do przodu.

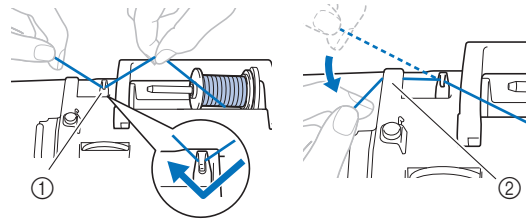

① Przewodnik nici
② Pokrywa przewodnika nici

5 Przełóż nić pod haczykiem na przewodniku nawijania szpulki dolnej, a następnie nawiń ją w kierunku przeciwnym do ruchu wskazówek zegara pod tarczą naprężacza.

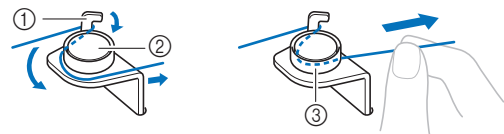

① Przewodnik nawijania szpulki dolnej
② Tarcza naprężacza
③ Wepchnij możliwie najdalej

💡 Uwaga

- Sprawdź, czy nić przechodzi pod tarczą naprężacza.

6 Nawiń nić na szpulkę dolną 5 lub 6 razy w kierunku zgodnym z ruchem wskazówek zegara, przeciągnij nić przez szczelinę prowadzącą w gnieździe nawijacza szpulki dolnej, a następnie pociągnij nić w celu jej przycięcia.

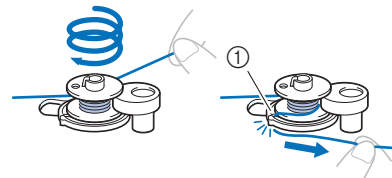

① Szczelina prowadząca w gnieździe nawijacza szpulki dolnej (z wbudowanym przecinakiem)

💡 Uwaga

- Sprawdź, czy nić jest nawinięta na szpulkę dolną w kierunku zgodnym z ruchem wskazówek zegara, w przeciwnym razie może dojść do zaplątania się nici wokół wałka nawijacza szpulki dolnej.

⚠ PRZESTROGA

- Pamiętaj o przycięciu nici zgodnie z opisem. Jeśli nić zostanie nawinięta na szpulkę dolną, a nie zostanie przycięta za pomocą przecinaka wbudowanego w szczelinę przewodnika gniazda nawijacza szpulki dolnej, może ona zaplątać się na szpulce dolnej lub spowodować wygięcie lub złamanie igły w trakcie rozwijania nici dolnej.

- 7** Przesuń regulator szybkości szycia, aby zmienić prędkość nawijania nici na szpulkę dolną. Przesuń regulator w prawo, aby zwiększyć prędkość. Aby ją zmniejszyć, przesun go w lewo.

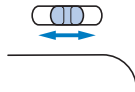

Przypomnienie

- Nawijanie nici elastycznych, takich jak przezroczysta nić nylonowa, zalecamy przeprowadzać przy niskich prędkościach, ponieważ mogą się rozciągnąć.

- 8** Włącz maszynę.

- 9** Naciśnij jeden raz przycisk „Start/Stop”, aby rozpocząć nawijanie nici na szpulkę dolną. Gdy jest podłączony moduł sterowania stopką, naciśnij go.



Uwaga

- Podczas nawijania przezroczystej nici nylonowej na szpulkę dolną należy przerwać nawijanie, kiedy szpulka dolna jest nawinięta w stopniu od 1/2 do 2/3. Jeśli szpulka dolna jest całkowicie nawinięta przezroczystą nicią nylonową, nić może się nawinąć nierówno lub wydajność szycia może zostać obniżona. Ponadto szpulka dolna może zostać poddana skrajnie silnemu naciskowi, usunięcie szpulki z wałka nawijacza szpulki dolnej może nie być możliwe lub też szpulka dolna może pęknąć.



- 10** Gdy nici zaczną nawijać się na szpulkę dolną z coraz mniejszą prędkością, naciśnij przycisk „Start/Stop”, aby zatrzymać maszynę. Gdy jest podłączony moduł sterowania stopką, zdejmij z niego stopę.

PRZESTROGA

- Gdy nici zaczną nawijać się na szpulkę dolną z coraz mniejszą prędkością, zatrzymaj maszynę, aby zapobiec jej uszkodzeniu.

- 11** Utnij nić, przesun wałek nawijacza szpulki dolnej w lewo, do zatrzaśnięcia się na miejscu, i zdejmij szpulkę dolną z wałka.

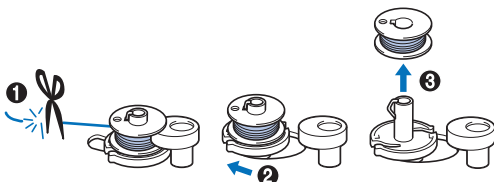

- 12** Przesuń regulator szybkości szycia w wybrane położenie szybkości.

- 13** Zdejmij szpulkę z nicią dolną z trzpienia szpulki.

Zakładanie szpulki dolnej

Założ szpulkę dolną z nawiniętą nicią.

Szycie można rozpocząć natychmiast bez podciągania nici dolnej poprzez włożenie szpulki dolnej do bębna i przewleczenie nici przez szczelinę w pokrywie płytki ścięgowej.

Przypomnienie

- Jeśli nici będą naciągane w celu utworzenia marszczeń lub jeśli nić skończy się na początku szycia, na przykład w trakcie pikowania ze swobodnym poruszaniem materiałem, najpierw podciągnij nić dolną. Szczegółowe informacje na ten temat znajdują się w rozdziale „Podciąganie nici dolnej” na stronie 18.

PRZESTROGA

- Użyj szpulki dolnej z prawidłowo nawiniętą nicią, w przeciwnym razie może dojść do złamania igły lub nieprawidłowego naprężenia nici.



- Przed włożeniem lub wymianą szpulki dolnej pamiętaj o naciśnięciu przycisku na panelu sterowania, aby zablokować wszystkie klawisze i przyciski. W przeciwnym razie naciśnięcie przycisku „Start/Stop” lub dowolnego innego przycisku może skutkować uruchomieniem maszyny, prowadząc do obrażeń ciała.

- 1** Włącz maszynę.

- 2** Raz lub dwa razy naciśnij przycisk (przycisk pozycji igły), aby podnieść igłę.

- 3** Opuść dźwignię podnoszenia stopki.

- 4** Naciśnij przycisk .

- Jeśli zostanie wciśnięty klawisz , gdy stopka jest uniesiona, pojawia się komunikat o błędzie. Opuść dźwignię podnoszenia stopki i ponownie naciśnij .

→ Ekran zmieni się, a wszystkie przyciski oraz przyciski obsługowe (z wyjątkiem) zostaną zablokowane.



- 5** Podnieś dźwignię podnoszenia stopki.

- 6 Przesuń zatrzask pokrywy szpulki dolnej w prawo i usuń pokrywę szpulki dolnej.

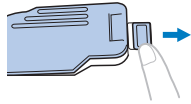

- 7 Włóż szpulkę dolną do bębna w taki sposób, aby nić rozwijała się w lewą stronę.

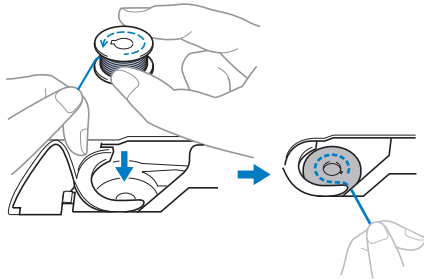

Przypomnienie

- Aby zapewnić prawidłowy kierunek nawijania nici dolnej, szpulkę dolną należy umieścić w bębnie w takiej samej pozycji, w jakiej była umieszczona na wałku nawijacza szpulki dolnej.

Jako punkt odniesienia może służyć symbol „b” znajdujący się po jednym z boków szpulki dolnej znajdującej się w zestawie z maszyną.

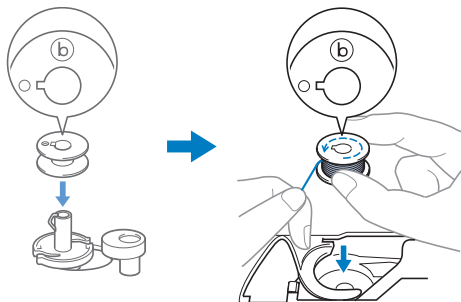

- 8 Ostrożnie chwyć prawą ręką szpulkę dolną (1) i przelóż lewą ręką koniec nici wokół zaczepu pokrywy płytki ścięgowej (2).

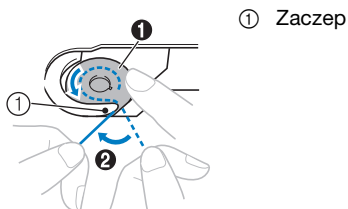

⚠ PRZESTROGA

- Pamiętaj, aby trzymać szpulkę dolną palcem w sposób umożliwiający rozwijanie nici dolnej w prawidłowym kierunku. W przeciwnym razie może dojść do zerwania lub nieprawidłowego naprężenia nici.

- 9 Ostrożnie przytrzymując prawą ręką szpulkę dolną (1), przelóż nić owleczoną wokół zaczepu przez szczelinę w pokrywie płytki ścięgowej (2) i lekko pociągnij ją lewą ręką (3).

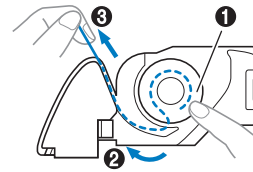

Przypomnienie

- Przeprowadź nić wokół zaczepu pokrywy płytki ścięgowej, poprowadź nić w sposób pokazany w punkcie 2 na ilustracji, następnie lekko pociągnij nić w punkcie 3. Nić dolna wejdzie w sprężynę regulacji naprężenia w bębnie w celu odpowiedniego naprężenia jej podczas szycia.

- 10 Ostrożnie przytrzymując prawą ręką szpulkę dolną (1), kontynuuj przekładanie nici przez szczelinę lewą ręką (2). Następnie odetnij nić przecinakiem (3).

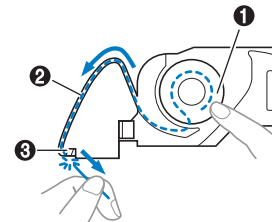

Przypomnienie

- Pamiętaj, aby poprawnie przeprowadzić nić dolną, zgodnie z tymi instrukcjami. Jeśli nić zostanie po prostu umieszczona w szczelinie w pokrywie płytki ścięgowej, nić dolna nie zostanie odpowiednio przeprowadzona, co spowoduje obniżenie wydajności szycia lub nieprawidłowe naprężenie nici.

- 11 Załóż z powrotem pokrywę szpulki dolnej.

Wsuń zaczep pokrywy szpulki dolnej w rowek pokrywy płytki ścięgowej, a następnie dociśnij ją lekko z prawej strony.

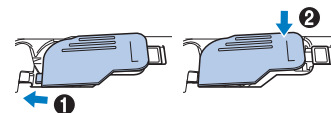

Przypomnienie

- Szycie można rozpocząć bez podciągania nici dolnej. Jeśli chcesz podciągnąć nić dolną przed rozpoczęciem szycia, wykonaj procedurę opisaną w temacie „Podciąganie nici dolnej” na stronie 18.

- 12 Naciśnij przycisk (↓↺), aby odblokować wszystkie przyciski.

Nawlekanie górnej nici

! PRZESTROGA

- W trakcie nawlekania górnej nici postępuj zgodnie z poniższymi instrukcjami. Nieprawidłowe nawlekanie górnej nici może doprowadzić do zaplątania się nici lub do wygięcia bądź złamania igły.
- Nigdy nie używaj nici o gramaturze 20 lub mniejszej.
- Stosuj prawidłową kombinację igły i nici. (strona 19)

Nawlekanie górnej nici

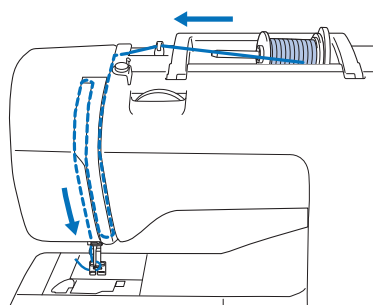

→ W trakcie nawlekania górnej nici postępuj zgodnie z poniższymi instrukcjami.

1 Włącz maszynę.

2 Raz lub dwa razy naciśnij przycisk (przycisk pozycji igły), aby podnieść igłę.

→ Igła została prawidłowo podniesiona, jeżeli oznaczenie na pokrętle znajduje się u góry, jak na poniższym rysunku. Sprawdź, czy oznaczenie na pokrętle znajduje się u góry.

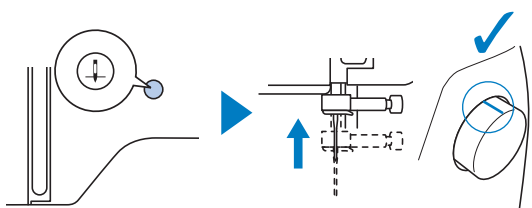

Jeśli nie, naciskaj przycisk  (przycisk pozycji igły) do momentu, aż oznaczenie znajdzie się u góry.

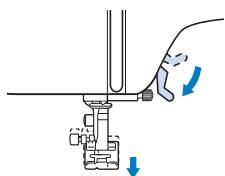

3 Opuść stopkę za pomocą dźwigni podnoszenia stopki.



4 Naciśnij przycisk .

- Jeśli zostanie wciśnięty klawisz , gdy stopka jest uniesiona, pojawia się komunikat o błędzie. Opuść dźwignię podnoszenia stopki i ponownie naciśnij .
- Ekran zmieni się, a wszystkie przyciski oraz przyciski obsługowe (z wyjątkiem ) zostaną zablokowane.

! PRZESTROGA

- Przed nawlečeniem igły pamiętaj o naciśnięciu przycisku  na panelu sterowania, aby zablokować wszystkie klawisze i przyciski. W przeciwnym razie naciśnięcie przycisku „Start/Stop” lub dowolnego innego przycisku może skutkować uruchomieniem maszyny, prowadząc do obrażeń ciała.

5 Podnieś stopkę za pomocą dźwigni podnoszenia stopki.

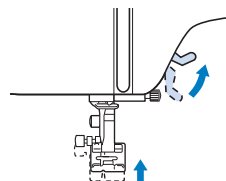

💡 Uwaga

- Nici w maszynie nie można nawlec bez podniesienia stopki.

6 Usuń nasadkę szpulki i nałóż szpulkę z nicią na trzpień szpulki.

Nasun szpulkę na trzpień szpulki, tak aby nić odwijiała się od spodu do przodu szpulki. W przeciwnym razie nić może się splątać wokół trzpienia szpulki.

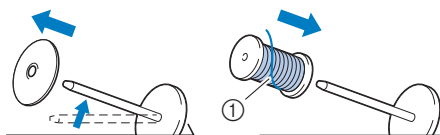

① Nić rozwija się od spodu do przodu szpulki.

7 Nasun nasadkę szpulki na trzpień szpulki.

Nasun nasadkę szpulki jak najdalej w prawo, jak pokazano na rysunku, okrągłą stroną zwróconą w lewo.

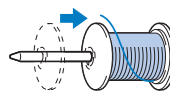

! PRZESTROGA

- Wybierz nasadkę szpulki, która najlepiej pasuje do rozmiaru używanej szpulki. Aby uzyskać więcej informacji o dobieraniu nasadki szpulki do stosowanej nici, zapoznaj się z informacją „Przypomnienie” na stronie strona 13.



- Jeśli szpulka lub nasadka szpulki nie zostały ustawione poprawnie, nić może zaplątać się wokół trzpienia szpulki lub może dojść do złamania igły.

8 Przelóż nić pod przewodnikiem nici, a następnie pod pokrywą przewodnika nici do przodu.

Trzymaj napiętą nić w prawej ręce, pilnując żeby nie wytworzył się luz, a następnie przelóż ją pod pokrywą przewodnika nici, używając lewej ręki.

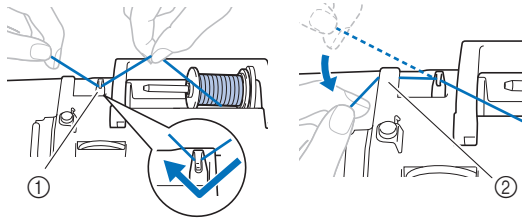

- ① Przewodnik nici
② Pokrywa przewodnika nici

9 Przelóż nić przez przewodnik nici w sposób pokazany poniżej.

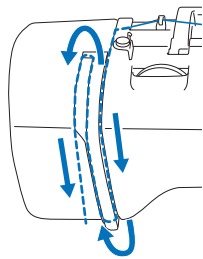

10 Upewnij się, że nić jest przeprowadzona przez przyciągacz nici w sposób pokazany poniżej.

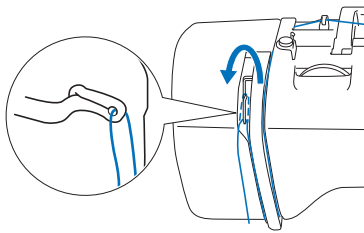

11 Przelóż nić przez przewodnik nici igielnicy.

Niść można z łatwością przelożyć przez przewodnik nici igielnicy, przytrzymując ją lewą ręką i przekładając prawą, jak pokazano na rysunku.

Upewnij się, że nić jest przelożona po lewej stronie zaczepu przewodnika nici igielnicy.

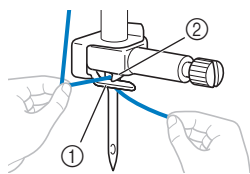

- ① Przewodnik nici igielnicy
② Zaczep

12 Upewnij się, że igła i nić są zgodne z nawlekcem igły. Jeśli tak jest, przejdź do następnego kroku.

- Z nawlekcem igły można stosować igły do maszyny do szycia o wielkości od 75/11 do 100/16.
- Nawlekcza nie można używać z igłą skrzydełkową ani igłą podwójną.
- Do nawlekania nici takich jak przezroczyste nici nylonowe z przędzy jednowłóknowej (monofilamentu) lub nici specjalnych nie zaleca się stosowania nawlekcza igły.
- Jeśli użycie nawlekcza igły nie jest możliwe, przewlec nić przez ucho igły ręcznie w kierunku od siebie. Upewnij się, że wszystkie przyciski oraz przyciski obsługowe są zablokowane zgodnie z opisem w kroku 4.

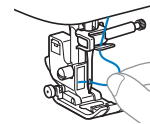

13 Pociągnij w lewo końcówkę nici przeprowadzoną przez przewodnik nici igielnicy, a następnie przelóż nić przez rowek przewodnika nici. Mocno pociągnij nić i całkowicie włóż ją w szczelinę tarczy przewodnika nici (z oznaczeniem „7”) w kierunku od przodu do tyłu.

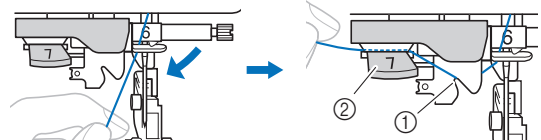

- ① Rowek przewodnika nici
② Tarcza przewodnika nici

14 Przytnij nić przecinakiem nici znajdującym się z lewej strony maszyny.

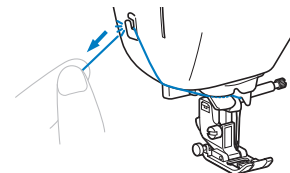

Uwaga

- Jeśli nie można prawidłowo przyciąć wyciągniętej nici, opuść dźwignię podnoszenia stopki tak, aby przytrzymała nić przed jej przycięciem. Po wykonaniu tej czynności przejdź do kroku 15.
- W przypadku korzystania z nici szybko odwijającej się ze szpulki, takiej jak nić metaliczna, nawleczenie nici na igłę może być trudne po przycięciu nici. Dlatego też nie korzystaj z przecinaka nici, tylko wyciągnij około 8 cm (ok. 3 cale) nici już po przelożeniu jej przez tarczę przewodnika nici (z oznaczeniem „7”).

15 Opuść stopkę za pomocą dźwigni podnoszenia stopki.

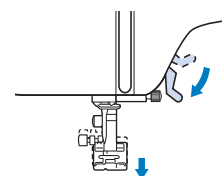

16 Opuść dźwignię nawlekacza igły znajdującą się z lewej strony maszyny możliwie jak najniżej, aby obrócić haczyk.

Po obniżeniu tarczy prowadnika nici (1) haczyk się obraca (2).

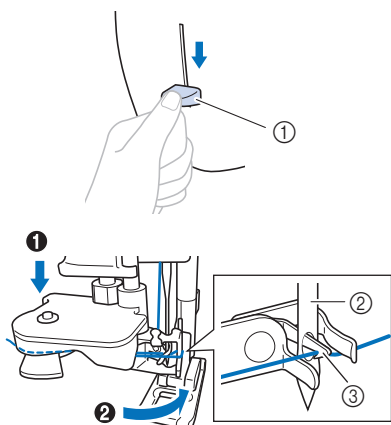

- 1 Dźwignia nawlekacza igły
- 2 Igła
- 3 Haczyk

Uwaga

Nawleczenie nici na igłę przez nawlekacz jest niemożliwe, jeśli igła nie jest podniesiona do najwyższej pozycji. Przekręć pokrętkę w kierunku przeciwnym do ruchu wskazówek zegara, aby ustawić igłę w najwyższym położeniu. Igła została prawidłowo podniesiona, jeżeli oznaczenie na pokrętle znajduje się u góry, jak przedstawiono w punkcie 2 na stronie 16.

17 Powoli unieś dźwignię nawlekacza igły.

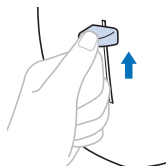

18 Ostrożnie pociągnij koniec nici przeprowadzony przez ucho igły.

Jeśli na nici przewleczonej przez ucho igły utworzyła się pętla, ostrożnie przeciągnij ją przez ucho igły i wyciągnij końcówkę nici.

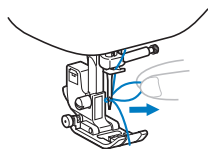

19 Podnieś dźwignię podnoszenia stopki, przełóż końcówkę nici przez stopkę i pod nią, a następnie wyciągnij nić na ok. 5 cm (ok. 2 cale) w stronę tyłu maszyny.

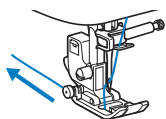

20 Naciśnij przycisk (↓↑), aby odblokować wszystkie przyciski.

Podciąganie nici dolnej

Jeśli nici będą naciągane w celu utworzenia marszczeń lub jeśli nić skończy się na początku szycia, na przykład w trakcie pikowania ze swobodnym poruszaniem materiałem, najpierw podciągnij nić dolną.

1 Informacje o nawlekanii górnej nici w maszynie i przewlekanii ją przez igłę znajdują się w temacie „Nawlekanie górnej nici” na stronie 16.

2 Aby zainstalować szpulkę dolną i włożyć ją do bębna, wykonaj czynności z punktów od 1 do 7 „Zakładanie szpulki dolnej” na stronie 14.

3 Przeprowadź nić dolną przez szczelinę.

Nie przecinaj nici za pomocą precyzora. W przeciwnym razie podciągnięcie nici dolnej będzie trudne.

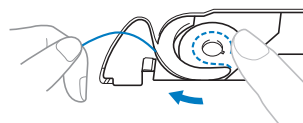

4 Naciśnij przycisk (↓↑), aby odblokować wszystkie przyciski.

5 Przytrzymując ostrożnie górną nić lewą ręką, dwa razy naciśnij przycisk (↑) (przycisk pozycji igły), aby opuścić, a następnie podnieść igłę.

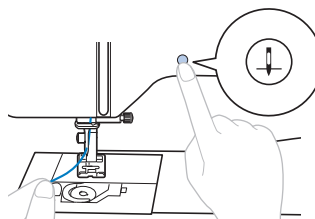

→ Nić dolna jest owinięta wokół górnej nici i można ją podciągnąć.

6 Ostrożnie podciągnij górną nić, aby wyciągnąć koniec nici dolnej.

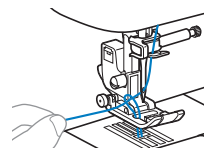

7 Podciągnij nić dolną, przeprowadź ją pod stopką i pociągnij ją na ok. 10 cm (4 cale) w stronę tyłu maszyny, tak aby zrównała się z górną nicią.

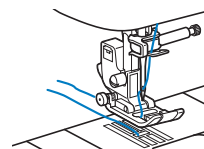

8 Załóż z powrotem pokrywę szpulki dolnej.

Kombinacje tkaniny/nici/igły

- **Igły, których można używać z tą maszyną:** Igły do domowych maszyn do szycia (rozmiar 65/9 - 100/16)
* Im większa liczba, tym większa igła. W miarę jak liczby zmniejszają się, igły stają się cieńsze.
- **Niść, której można używać z tą maszyną:** gramatura 30 - 90
* Nigdy nie używaj nici o gramaturze 20 lub mniejszej. Może to doprowadzić do awarii maszyny.
* Im mniejsza liczba, tym grubsza niść. W miarę jak liczby zwiększają się, niść staje się cieńsza.
- **Igła maszyny i niść, których należy używać, zależą od typu oraz grubości tkaniny. Wybierając niść i igłę odpowiednio do szytej tkaniny, posługuj się informacjami z poniższej tabeli.**
 - Kombinacje pokazane w tabeli zawierają ogólne wytyczne. Pamiętaj, aby szyć ścięgi próbne na rzeczywistej liczbie warstw i rodzaju tkaniny, która ma być użyta w projekcie.
 - Igły maszyny są materiałami eksploatacyjnymi. W celu zapewnienia bezpieczeństwa i uzyskania najlepszych wyników zalecamy regularną wymianę igły. Aby uzyskać szczegółowe informacje na temat tego, kiedy należy wymienić igłę, patrz „Kontrola igły” na stronie 20.
- **Zasadniczo należy używać cienkich igieł i nici z lekkimi tkaninami, a większych igieł i grubszej nici z tkaninami o dużej gramaturze.**
- **Wybierz ściąg odpowiedni do tkaniny, a następnie dostosuj długość ścięgu. W przypadku szycia lekkich tkanin długość ścięgu powinna być krótsza. W przypadku szycia grubszych tkanin długość ścięgu powinna być dłuższa. (strona 29)**
Podczas szycia tkanin elastycznych zapoznaj się z tematem „Szycie elastycznych tkanin” na stronie 32.

Typ tkaniny/Zastosowanie		Niść		Rozmiar igły	Długość ścięgu mm (cale)
		Typ	Gramatura		
Tkaniny o małej gramaturze	Batyst, żorżeta, szalis, organdy, krepa, szyfon, woal, gaza, tiul, podszewka itp.	Niść poliestrowa	60 - 90	65/9 - 75/11	Drobny ściąg 1,8-2,5 (1/16-3/32)
		Niść bawełniana, niść jedwabna	50 - 80		
Tkaniny o średniej gramaturze	Sukno, tafta, gabardyna, flanela, kora, podwójna gaza, płótno lniane, frotte, gofra, płótno pościelowe, popelina, bawełna twill, satyna, bawełna pikowana itp.	Niść poliestrowa	60 - 90	75/11 - 90/14	Regularny ściąg 2,0-3,0 (1/16-1/8)
		Niść bawełniana, niść jedwabna	50 - 60		
Tkaniny o dużej gramaturze	Materiał dżinsowy (12 uncji lub więcej), płótno itp. Materiał dżinsowy (12 uncji lub więcej), płótno, tweed, sztruks, welur, melton, tkanina powlekana winylem itp.	Niść poliestrowa, niść bawełniana	30	100/16	Gruby ściąg 2,5-4,0 (3/32-3/16)
		Niść poliestrowa	60	90/14 - 100/16	
		Niść bawełniana, niść jedwabna	30 - 50		
Tkaniny elastyczne (dzianiny itp.)	Dzianina, trykot, T-shirt, polar, materiał o gęstym splocie itp.	Niść poliestrowa, niść bawełniana, niść jedwabna	50	Igła z okrągłym czubkiem 75/11 - 90/14	Ustawienie odpowiednie do grubości tkaniny
Do ścięgow wierzchnich		Niść poliestrowa, niść bawełniana	30	90/14 - 100/16	Ustawienie odpowiednie do grubości tkaniny
			50 - 60	75/11 - 90/14	

■ Przezroczysta niść nylonowa

Bez względu na tkaninę i niść stosuj igły do stebnowania do domowej maszyny do szycia.

■ Szycie wzorów ścięgow literowych i dekoracyjnych (igły i nici)

W przypadku szycia tkanin lekkich, o średniej gramaturze i elastycznych należy używać igły z okrągłym czubkiem (w kolorze złotym) 90/14. W przypadku szycia grubszych tkanin należy używać igły do domowej maszyny do szycia 90/14. Ponadto należy używać nici #50 – #60.

⚠ PRZESTROGA

- **Dozwolone kombinacje tkaniny, nici i igły pokazano w powyższej tabeli. Jeśli kombinacja tkaniny, nici i igły nie jest prawidłowa, zwłaszcza przy szyciu grubych tkanin (jak materiał dżinsowy) cienkimi igłami (na przykład od 65/9 do 75/11), igła może się wygiąć lub złamać. Dodatkowo szew może być nierówny lub pofałdowany oraz mogą występować pominięte ścięgi.**

Wymiana igły

! PRZESTROGA

- Używaj tylko zalecanych igieł do domowych maszyn do szycia. Użycie igieł innego rodzaju może spowodować wygięcie igły lub uszkodzenie maszyny.
- Nigdy nie używaj wygiętych igieł. Wygięte igły mogą łatwo ulec złamaniu, co może grozić odniesieniem obrażeń.

Kontrola igły

Przed założeniem igły połóż ją płaską stroną na równej powierzchni i sprawdź, czy odległość między igłą a powierzchnią jest równa na całej długości igły.

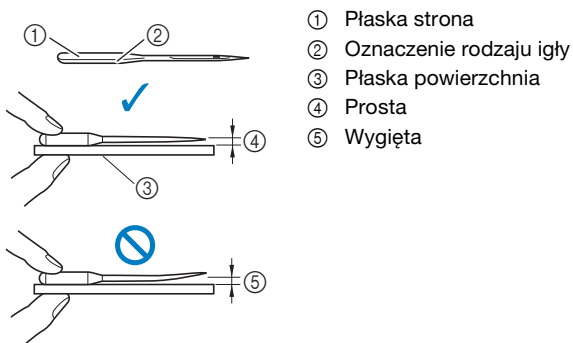

- ① Płaska strona
- ② Oznaczenie rodzaju igły
- ③ Płaska powierzchnia
- ④ Prosta
- ⑤ Wygięta

💡 Uwaga

- Igły maszyny są materiałami eksploatacyjnymi. W poniższych przypadkach wymień igłę:
 - Jeśli słychać nietypowy dźwięk w chwili, gdy igła wchodzi w tkaninę. (Czubek igły może być uszkodzony lub tępy.)
 - Jeśli pomijane są oczka ścięgu. (Igła igła może być wygięta.)
 - Z zasady po ukończeniu jednego projektu, takiego jak sztuka odzieży.

Wymiana igły

Używaj śrubokręta i nowej igły określonej jako prosta zgodnie z instrukcjami przedstawionymi w temacie „Kontrola igły” na stronie 20.

- 1 Raz lub dwa razy naciśnij przycisk (przycisk pozycji igły), aby podnieść igłę.
- 2 Umieść tkaninę lub kartkę papieru pod stopką, zakrywając otwór w płycie ścięgowej, aby uniknąć wypadnięcia igły do maszyny.

- 3 Opuść dźwignię podnoszenia stopki.

- 4 Naciśnij przycisk .

- Jeśli zostanie wciśnięty klawisz , gdy stopka jest uniesiona, pojawia się komunikat o błędzie. Opuść dźwignię podnoszenia stopki i ponownie naciśnij .

→ Ekran zmieni się, a wszystkie przyciski oraz przyciski obsługowe (z wyjątkiem) zostaną zablokowane.

! PRZESTROGA

- Przed wymianą igły pamiętaj o naciśnięciu przycisku na panelu sterowania, aby zablokować wszystkie klawisze i przyciski. W przeciwnym razie naciśnięcie przycisku „Start/Stop” lub dowolnego innego przycisku może skutkować uruchomieniem maszyny, prowadząc do obrażeń ciała.

- 5 Przytrzymaj igłę lewą ręką, a następnie przekręć do siebie śrubokrętem śrubę mocującą igły (w kierunku przeciwnym do ruchu wskazówek zegara), aby zdjąć igłę.

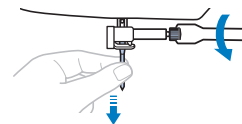

- W trakcie odkręcania lub przykręcania śruby mocującej igły nie używaj nadmiernej siły, gdyż może to doprowadzić do uszkodzenia niektórych części maszyny.

- 6 Wsuń nową igłę do momentu napotkania punktu oporu igły, płaską stroną igły kierując ku tylnej części maszyny. Przy pomocy śrubokrętu dokręć śrubę mocującą igły, przekręcając ją w kierunku zgodnym z kierunkiem ruchu wskazówek zegara.

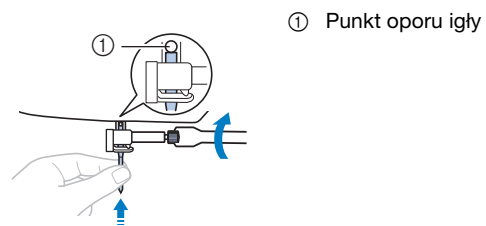

- ① Punkt oporu igły

! PRZESTROGA

- Sprawdź, czy włożona igła dotyka punktu oporu igły oraz czy śruba mocująca igły jest mocno dokręcona śrubokrętem. W przeciwnym razie może dojść do uszkodzenia lub złamania igły.

- 7 Naciśnij przycisk , aby odblokować wszystkie przyciski.

Wymiana stopki

⚠ PRZESTROGA

- Używaj stopki, która jest odpowiednia do typu stosowanego ścięgu. W przeciwnym razie igła może uderzać o stopkę, a to z kolei może skutkować wygięciem lub złamaniem igły. Szczegółowe informacje o stopce, która powinna być używana z wybranym ścięgiem, znajdują się w temacie „Tabela ścięgów” na stronie 35.
- Używaj tylko stopki przeznaczonej specjalnie do maszyn tego typu. Stosowanie stopek innego rodzaju może być przyczyną obrażeń lub uszkodzenia maszyny.

💡 Uwaga

- Po wybraniu ścięgu na ekranie LCD pojawi się symbol stopki, która powinna być używana. Przed rozpoczęciem szycia sprawdź, czy jest zamocowana odpowiednia stopka. Jeśli została zamocowana nieprawidłowa stopka, zamocuj odpowiednią stopkę. Szczegółowe informacje na temat wyświetlania informacji na temat stopki znajdują się w rozdziale „Podgląd ekranu LCD” na stronie 10.

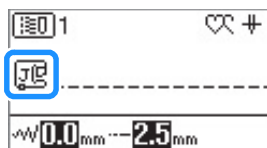

- * Symbole niektórych stopek, takich jak stopka do wszywania zamków błyskawicznych „I” oraz stopka do pikowania, mogą nie pojawiać się na ekranie.

Wymiana stopki

- 1 Raz lub dwa razy naciśnij przycisk (przycisk pozycji igły), aby podnieść igłę.
- 2 Opuść dźwignię podnoszenia stopki.
- 3 Naciśnij przycisk .
 - Jeśli zostanie wciśnięty klawisz , gdy stopka jest uniesiona, pojawia się komunikat o błędzie. Opuść dźwignię podnoszenia stopki i ponownie naciśnij .

→ Ekran zmieni się, a wszystkie przyciski oraz przyciski obsługowe (z wyjątkiem) zostaną zablokowane.

⚠ PRZESTROGA

- Przed wymianą stopki pamiętaj o naciśnięciu przycisku na panelu sterowania, aby zablokować wszystkie klawisze i przyciski. W przeciwnym razie naciśnięcie przycisku „Start/Stop” lub dowolnego innego przycisku może skutkować uruchomieniem maszyny, prowadząc do obrażeń ciała.

- 4 Podnieś dźwignię podnoszenia stopki.

- 5 Naciśnij czarny przycisk z tyłu uchwytu stopki, aby zdjąć stopkę.

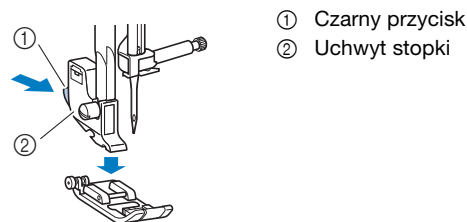

- ① Czarny przycisk
- ② Uchwyt stopki

- 6 Umieść odpowiednią stopkę pod uchwytem stopki, tak aby trzpień stopki był zrównany z rowkiem uchwytu stopki.

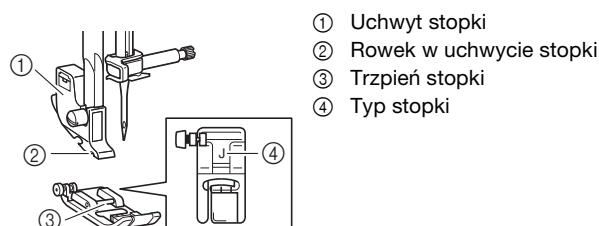

- ① Uchwyt stopki
- ② Rowek w uchwycie stopki
- ③ Trzpień stopki
- ④ Typ stopki

- 7 Powoli opuść dźwignię podnoszenia stopki, tak aby trzpień stopki zablokował się w rowku uchwytu stopki.

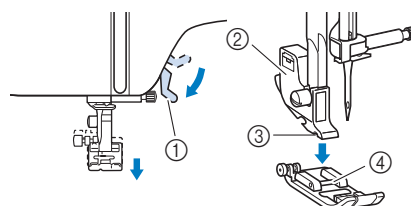

- ① Dźwignia podnoszenia stopki
- ② Uchwyt stopki
- ③ Rowek w uchwycie stopki
- ④ Trzpień stopki

→ Stopka jest zamocowana.

- 8 Unieś dźwignię podnoszenia stopki, aby sprawdzić, czy stopka jest prawidłowo zamocowana.

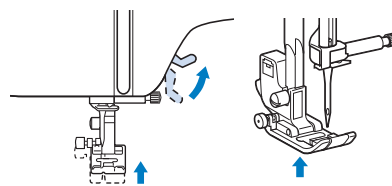

- 9 Naciśnij przycisk , aby odblokować wszystkie przyciski.



Zdejmowanie i zakładanie uchwyty stopki

Uchwyt stopki zdejmuj przed czyszczeniem maszyny oraz montażem stopki, która nie używa uchwyty stopki, na przykład stopki kroczącej i stopki do pikowania.

■ Usuwanie uchwyty stopki

1 Opuść dźwignię podnoszenia stopki.

2 Naciśnij przycisk .

- Jeśli zostanie wciśnięty klawisz , gdy stopka jest uniesiona, pojawia się komunikat o błędzie. Opuść dźwignię podnoszenia stopki i ponownie naciśnij .

→ Ekran zmieni się, a wszystkie przyciski oraz przyciski obsługowe (z wyjątkiem ) zostaną zablokowane.

3 Zdejmij stopkę.

- Szczegółowe informacje na ten temat znajdują się w rozdziale „Wymiana stopki” na stronie 21.

4 Wykręć śrubę uchwyty stopki śrubokrętem.

Przekręć śrubę w stronę tyłu maszyny (przeciwnie do kierunku ruchu wskazówek zegara).

- Śrubę uchwyty stopki można wykręcić i wkręcić również śrubokrętem w kształcie dysku.

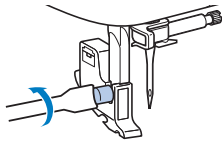



5 Naciśnij przycisk , aby odblokować wszystkie przyciski.

■ Zakładanie uchwyty stopki

1 Opuść dźwignię podnoszenia stopki.

2 Naciśnij przycisk .

- Jeśli zostanie wciśnięty klawisz , gdy stopka jest uniesiona, pojawia się komunikat o błędzie. Opuść dźwignię podnoszenia stopki i ponownie naciśnij .

→ Ekran zmieni się, a wszystkie przyciski oraz przyciski obsługowe (z wyjątkiem ) zostaną zablokowane.

3 Podnieś dźwignię podnoszenia stopki.

4 Przy pomocy śruby wyrównaj rowek w uchwycie stopki.

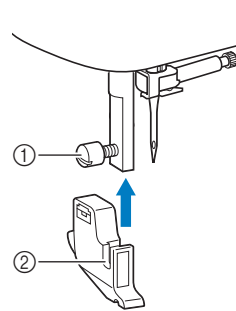

- ① Śruba
- ② Rowek w uchwycie stopki

5 Przytrzymaj uchwyt stopki w miejscu prawą dłonią, a następnie lewą dłonią dokręć śrubę śrubokrętem.

Przekręć śrubę do siebie (zgodnie z kierunkiem ruchu wskazówek zegara).

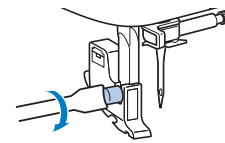

⚠ PRZESTROGA

- Pamiętaj, aby mocno dokręcić śrubę uchwyty stopki. W przeciwnym razie uchwyt stopki może spaść i uderzyć o igłę, wyginając ją lub łamiąc.

6 Naciśnij przycisk , aby odblokować wszystkie przyciski.

Rozdział 2 PODSTAWOWE INFORMACJE DOTYCZĄCE SZYCIA

2

PODSTAWOWE INFORMACJE DOTYCZĄCE SZYCIA

Szycie

! PRZESTROGA

- Gdy maszyna pracuje, zwracaj szczególną uwagę na położenie igły. Dodatkowo trzymaj dłoń z dala od ruchomych części, takich jak igła i pokrętło. W przeciwnym razie może dojść do obrażeń ciała.
- Podczas szycia nie ciągnij tkaniny zbyt mocno ani nie pchaj jej, gdyż może to skutkować obrażeniami ciała lub złamaniem igły.
- Nigdy nie używaj wygiętych igieł. Wygięte igły mogą łatwo ulec złamaniu, co może grozić odniesieniem obrażeń.
- Upewnij się, że igła nie uderza o szpilki fastrygi, gdyż może to skutkować złamaniem lub wygięciem igły.

Wybór wzoru ściegu

Ścieg można wybrać za pomocą jednej z dostępnych metod opisanych poniżej.

Wzory ściegów można wybierać bezpośrednio (po naciśnięciu przycisku przypisanego do danego ściegu) albo poprzez wprowadzenie numeru danego wzoru ściegu.

■ Wybór bezpośredni

Za pomocą wyboru bezpośredniego można uzyskać dostęp do dwóch trybów ściegów opisanych poniżej. Każde naciśnięcie przycisku  powoduje przełączenie trybu.

□ Fabrycznie ustawiony ścieg użytkowy

- Najczęściej używane ściegi użytkowe zostały przypisane do przycisków numerycznych. Każdy z tych ściegów można wybrać poprzez naciśnięcie wyznaczonego przycisku.

□ Zapisane wzory ściegów

- Często używane wzory ściegów i połączone wzory ściegów można zapisać w pamięci maszyny i łatwo je odzyskać za pomocą  (przycisk fabrycznie ustawionego ściegu użytkowego/zapisanego wzoru ściegu). Szczegółowe informacje na ten temat znajdują się w rozdziale „Korzystanie z funkcji pamięci” na stronie 56.

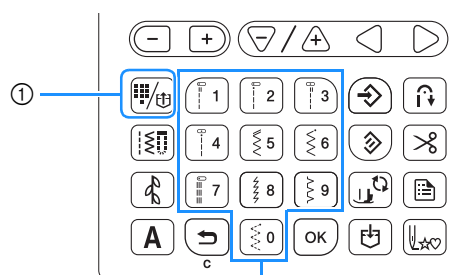

- 1 Przycisk fabrycznie ustawionego ściegu użytkowego/zapisanego wzoru
- 2 Przyciski numeryczne

1 Sprawdź, czy pojawia się w lewym górnym rogu ekranu.



Jeśli widoczny jest inny symbol, naciśnij .

2 Naciśnij przycisk numeryczny, na którym widoczny jest wybrany ścieg.

→ Na ekranie LCD zostanie wyświetlony wybrany ścieg.

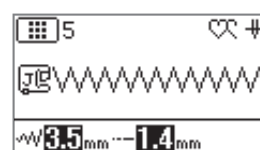

- Szczegółowe informacje dotyczące wzorów ściegów przypisanych do przycisków numerycznych znajdują się w rozdziale „Fabrycznie ustawione ściegi użytkowe” na stronie 39.





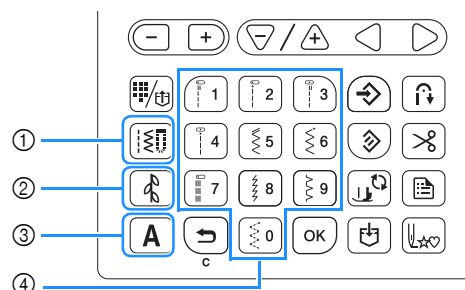





■ Wybór numeru

Po wybraniu kategorii ściegów użyj przycisków numerycznych do wpisania numeru odpowiadającego wybranemu ściegowi.



- 1 Przycisk ściegu użytkowego
- 2 Przycisk ściegu dekoracyjnego
- 3 Przycisk ściegu literowego
- 4 Przyciski numeryczne

1 Wybierz kategorię wybranego ściegu.

- Aby przejść do ściegów użytkowych, naciśnij .
 - W przypadku wzorów ściegów dekoracyjnych każde naciśnięcie przycisku  zmienia kategorię ściegów dekoracyjnych.
 →  →  →  ...
 - W przypadku wzorów ściegów literowych każde naciśnięcie przycisku  zmienia czcionkę.
 →  →  →  ...
- Symbol wybranej kategorii pojawia się w lewym górnym rogu ekranu.

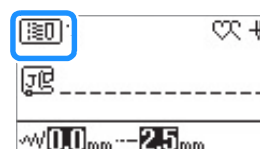

2 Posługując się przyciskami numerycznymi wprowadź numer wybranego ściegu.

- Aby poznać numery przyporządkowane do poszczególnych ściegów, zapoznaj się z tematem „Tabela ściegów” na stronie 35.
- W przypadku ściegów ponumerowanych od 01 do 09 każdy z nich można wybrać za pomocą przycisków numerycznych, wpisując jedną cyfrę, a następnie naciskając klawisz **OK**.
- W przypadku wzorów ściegów literowych ponumerowanych od 01 do 99 w kategorii  (Czcionki japońskie), wzór ściegu można wybrać za pomocą przycisków numerycznych, wpisując jedną lub dwie cyfry, a następnie naciskając klawisz **OK**. (Przykład: Aby wybrać wzór ściegu 001, naciśnij **1**, a następnie **OK**.)

→ Na ekranie LCD zostanie wyświetlony wybrany ścieg.

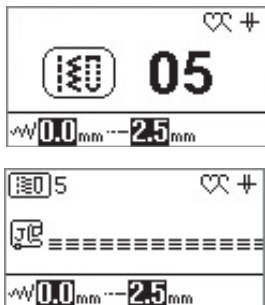

- Jeśli wprowadzana jest tylko jedna cyfra i zostanie ona wybrana nieprawidłowo, naciśnij **↵**, aby ją usunąć.

Łączenie wzorów ściegów

Można łączyć ze sobą wzory ściegów z poniższych kategorii.

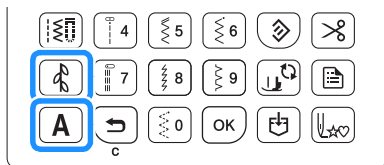

Przykład:



1 Naciśnij przycisk .

2 Użyj przycisków numerycznych, aby wpisać numer odpowiadający wybranemu wzorowi ściegu.

→ Na ekranie zostanie wyświetlony wybrany wzór ściegu.

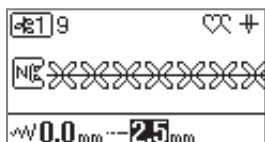

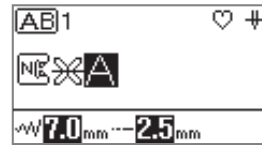

3 Naciśnij przycisk **A**.

4 Użyj przycisków numerycznych, aby wpisać numer odpowiadający wybranemu wzorowi ściegu.



- Jeśli wybrana została zła cyfra, naciśnij **↵**. Każde naciśnięcie przycisku usuwa ostatni znak w zaznaczonym tekście.

5 Jeśli chcesz, by szycie wzoru ściegu następowało w sposób ciągły, naciśnij przycisk , a następnie wyświetli czwartą stronę ekranu ustawień.

6 Ustaw  (Szycie pojedyncze/powtarzane) na  (Szycie powtarzane).



→ Połączone wzory będą szyte wielokrotnie (powtarzane).



Uwaga

- Jeśli ustawiono szycie powtarzane, wzór ściegu będzie szyty wielokrotnie do momentu zatrzymania maszyny do szycia.
- Jeśli maszyna do szycia jest wyłączona, ustawienie szycia pojedynczego/powtarzanego wraca do wartości domyślnej.
- Jeśli chcesz, by szycie wzoru ściegu następowało w sposób ciągły, wybierz **√ABC** (Sprawdź) na ekranie ustawień. Naciśnij przycisk **<** **>**, aby potwierdzić wzór ściegu.



Przypomnienie

- Po zakończeniu szycia odetnij nadmiar nitki między poszczególnymi znakami.



Szycie podstawowe

Uwaga

- Najpierw wykonaj test próbny szycia, używając takiego samego kawałka tkaniny i nici jak te, które będą używane w projekcie.

- Przygotuj odpowiednią do rodzaju używanej tkaniny igłę i nić. (strona 19)**
W razie potrzeby wymień igłę. (strona 20)
- Nawiń nić na szpulkę dolną, a następnie zainstaluj ją w maszynie. (strona 12)**
- Nawlecż górną nić. (strona 16)**
- Wybierz wzór ściegu.**
Szczegółowe informacje o wybieraniu wzoru ściegu znajdują się w temacie „Wybór wzoru ściegu” na stronie 23.

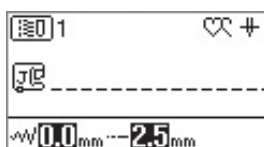

→ Na ekranie zostanie wyświetlony numer wybranego wzoru ściegu.

- Szczegółowe informacje na temat wbudowanych wzorów ściegów znajdują się w rozdziale „Tabela ściegów” na stronie 35.
 - W razie potrzeby można zmienić szerokość lub długość ściegu. (strona 29)
- Sprawdź, jaki symbol stopki pojawia się na ekranie LCD, a następnie zamocuj odpowiednią stopkę. Do celów tej procedury załóż stopkę do ściegu zygzakowego „J”. (Jest ona fabrycznie założona na maszynę.)**

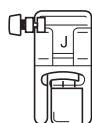
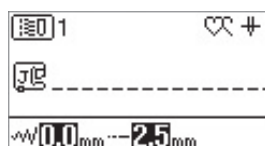

- Szczegółowe informacje dotyczące wymiany stopki znajdują się w temacie „Wymiana stopki” na stronie 21.

⚠ PRZESTROGA

- Zawsze używaj odpowiedniej stopki. Użycie niewłaściwej stopki może być przyczyną uderzenia igły o stopkę, co w konsekwencji może prowadzić do złamania lub wygięcia igły oraz odniesienia obrażeń ciała. Aby sprawdzić zalecenia dotyczące stopki, patrz „Tabela ściegów” na stronie 35.

- Włóż tkaninę pod stopkę. Przytrzymaj tkaninę i nić lewą ręką, a następnie obróć pokrętko przeciwnie do kierunku ruchu wskazówek zegara lub naciśnij przycisk  (przycisk pozycji igły), aby ustawić igłę w pozycji początkowej szycia.**

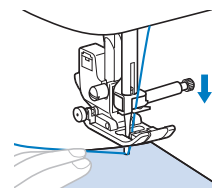

- Opuść dźwignię podnoszenia stopki.**
- Ustaw szybkość szycia regulatorem szybkości szycia.**
Ten regulator umożliwia zmianę szybkości szycia podczas szycia.



- Naciśnij przycisk „Start/Stop”, aby rozpocząć szycie. (Gdy jest podłączony moduł sterowania stopką, powoli naciśnij go.)**

Przesuwaj tkaninę dłonią.

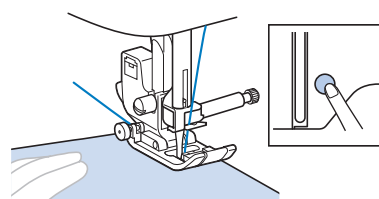

Przypomnienie

- Gdy jest używany moduł sterowania stopką, szycia nie można rozpocząć poprzez naciśnięcie przycisku „Start/Stop”.
- Aby zatrzymać szycie, ponownie naciśnij przycisk „Start/Stop”. (Gdy jest podłączony moduł sterowania stopką, zdejmij z niego stopkę.)**

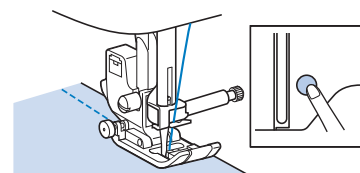

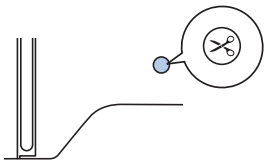

- 11 Naciśnij przycisk  (przycisk przecinaka nici), aby przyciąć górną i dolną nić.



→ Igła automatycznie wróci do pozycji górnej.

⚠ PRZESTROGA

- Nie naciskaj przycisku  (przycisk przecinaka nici), jeśli nić została już obcięta. Może to skutkować splątaniem nici, złamaniem igły lub uszkodzeniem maszyny.
- Nie naciskaj przycisku  (przycisk przecinaka nici), jeśli w maszynie nie ma tkaniny. Nić może się splątać i doprowadzić do uszkodzenia maszyny.

💡 Uwaga

- Do obcinania nici nylonowych z przędzy jednowłóknowej (monofilamentu) lub innego rodzaju nici dekoracyjnych używaj przecinaka nici znajdującego się z lewego boku maszyny.

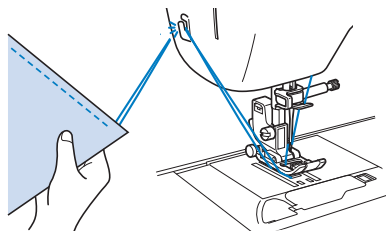

- 12 Unieś dźwignię podnoszenia stopki, a następnie usuń tkaninę.
- 13 Sprawdź koniec ścięgu. W razie potrzeby wyreguluj naprężenie nici. (strona 30)

■ Używanie modułu sterowania stopką

Szycie można również rozpoczynać i kończyć przy użyciu modułu sterowania stopką.

📖 Przypomnienie

- Gdy jest używany moduł sterowania stopką, nie można używać przycisku „Start/Stop”.
- Za pomocą modułu sterowania stopką można rozpoczynać i kończyć nawijanie szpulki dolnej.

- 1 Wyłącz maszynę.

- 2 Włóż wtyczkę modułu sterowania stopką do gniazda modułu sterowania stopką w maszynie.

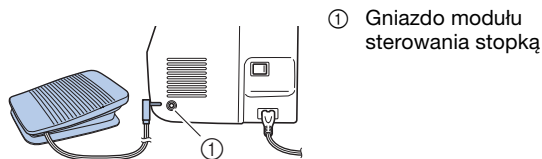

- 3 Włącz maszynę.

- 4 Powoli naciśnij moduł sterowania stopką, aby rozpocząć szycie.

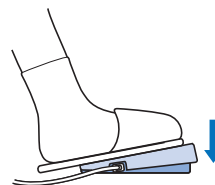

📖 Przypomnienie

- Szybkość ustawiona regulatorem szybkości szycia będzie odpowiadać maksymalnej szybkości szycia aktywowanego modułem sterowania stopką.

- 5 Aby zatrzymać maszynę, zwolnij moduł sterowania stopką.



Szycie ściegów wstecznych/ wzmacniających

Szycie ściegów wstecznych i wzmacniających jest zwykle konieczne na początku i na końcu szycia.



W przypadku ściegu wzmacniającego w tym samym miejscu wszywane jest 3 do 5 oczek ściegu. Ścieg wsteczny jest natomiast wszywany w przeciwnym kierunku.

W zależności od wybranego ściegu, przy wciśnięciu przycisku  (Przycisk ściegu wstecznego) szyte są ściegi wsteczne lub wzmacniające.

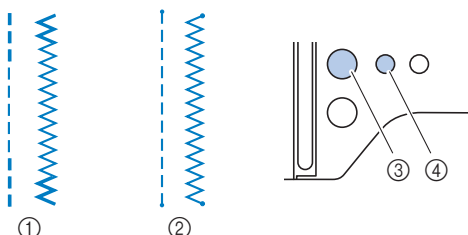

Przypomnienie

- Jeśli wybrano wzór ściegu wstecznego lub wzór ściegu wzmacniającego, naciśnięcie przycisku  (Przycisk ściegu wstecznego) spowoduje szycie ściegów wstecznych. Jeśli wybrano inny ścieg, długie wciśnięcie przycisku  (Przycisk ściegu wstecznego) spowoduje szycie ściegów wzmacniających. Szczegółowe informacje na ten temat znajdują się w rozdziale „Tabela ściegów” na stronie 35.
- Jeśli przycisk  (Przycisk ściegu wzmacniającego) jest wciśnięty i wybrany został dowolny wzór ściegu, maszyna szyje 3–5 ściegów w tym samym miejscu.



- 1 Ścieg wsteczny
- 2 Ścieg wzmacniający
- 3  (Przycisk ściegu wstecznego)
- 4  (Przycisk ściegu wzmacniającego)

Przypomnienie

- Naciskając  (Przycisk ściegu wzmacniającego) w trakcie szycia wzoru ściegu literowego/dekoracyjnego, można zakończyć szycie kończąc jeden wzór ściegu zamiast przerywania w połowie wzoru ściegu.
- Zielona dioda LED obok przycisku  (Przycisk ściegu wzmacniającego) zaświeci się, gdy rozpocznie się szycie ściegu. Dioda wyłączy się, gdy zakończy się szycie ściegu wzmacniającego.

Automatyczny ścieg wsteczny/ wzmacniający

Po wybraniu wzoru ściegu, przed szyciem włącz funkcję automatycznego ściegu wstecznego/wzmacniającego. Maszyna automatycznie wyszyje ściegi wzmacniające (lub ściegi wsteczne, zależnie od wzoru ściegu) na początku i na końcu szycia.

Jeśli maszyna zostanie wyłączona, nastąpi wyłączenie funkcji automatycznego ściegu wstecznego/wzmacniającego.

1 Wybierz ścieg.

- Szczegółowe informacje o wybieraniu ściegu znajdują się w temacie „Szycie podstawowe” na stronie 25.

2 Naciśnij przycisk , aby ustawić funkcję automatycznego ściegu wstecznego/wzmacniającego.

→ Na ekranie LCD pojawia się .

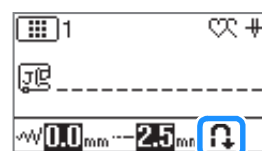

3 Ustaw tkaninę w pozycji początkowej i naciśnij przycisk „Start/Stop”, aby rozpocząć szycie.

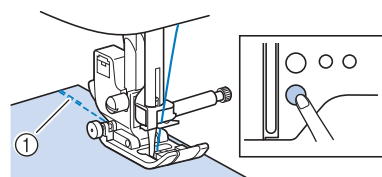

- 1 Ściegi wsteczne (lub ściegi wzmacniające)

→ Maszyna automatycznie wyszyje ściegi wsteczne (lub ściegi wzmacniające), a następnie będzie kontynuować szycie.



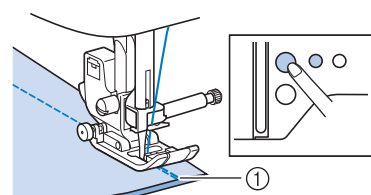

4 Po zakończeniu szycia ściegu naciśnij przycisk (Przycisk ściegu wstecznego) lub (Przycisk ściegu wzmacniającego).





- 1 Ściegi wsteczne (lub ściegi wzmacniające)

→ Maszyna wyszyje ściegi wsteczne (lub ściegi wzmacniające) i zatrzyma pracę.

Operacja przeprowadzana w chwili, gdy któryś z tych przycisków jest naciśnięty, jest różna w zależności od wybranego wzoru ściegu. Szczegółowe informacje na temat operacji przeprowadzanej przy wciśniętym przycisku znajdują się w poniższej tabeli.

	Przycisk ściegu wstecznego 	Przycisk ściegu wzmacniającego 
Gdy wybrano wzór ściegu wstecznego, a funkcja automatycznego ściegu wstecznego/wzmacniającego nie jest aktywna: 	Maszyna szyje ścieg wsteczny, podczas gdy przycisk jest wciśnięty.	Maszyna szyje 3-5 ściegów wzmacniających, podczas gdy przycisk jest wciśnięty.
Gdy wybrano wzór ściegu wzmacniającego, a funkcja automatycznego ściegu wstecznego/wzmacniającego nie jest aktywna: 	Maszyna szyje ścieg wsteczny, podczas gdy przycisk jest wciśnięty.*	Maszyna szyje 3-5 ściegów wzmacniających, podczas gdy przycisk jest wciśnięty.
Gdy wybrano inny wzór ściegu niż wzór ściegu wstecznego lub wzmacniającego, a funkcja automatycznego ściegu wstecznego/wzmacniającego nie jest aktywna:	Maszyna szyje 3-5 ściegów wzmacniających, podczas gdy przycisk jest wciśnięty.	Maszyna szyje 3-5 ściegów wzmacniających, podczas gdy przycisk jest wciśnięty.
Gdy funkcja automatycznego ściegu wstecznego/wzmacniającego nie jest aktywna przy wyborze wzoru ściegu literowego/dekoracyjnego:	Maszyna szyje ściegi wzmacniające, podczas gdy przycisk jest wciśnięty.	Maszyna szyje ściegi wzmacniające po zakończeniu wzoru, gdy przycisk zostanie naciśnięty.
Gdy wybrano wzór ściegu wstecznego, a funkcja automatycznego ściegu wstecznego/wzmacniającego jest aktywna: 	Maszyna szyje ściegi wsteczne i przestaje pracować, gdy przycisk zostanie naciśnięty. (Na początku szycia ściegi wsteczne szyte są automatycznie, gdy przycisk „Start/Stop” zostanie wciśnięty.)	Maszyna szyje ściegi wzmacniające i przestaje pracować, gdy przycisk zostanie wciśnięty. (Na początku szycia ściegi wsteczne szyte są automatycznie, gdy przycisk „Start/Stop” zostanie wciśnięty.)
Gdy wybrano wzór ściegu wzmacniającego, a funkcja automatycznego ściegu wstecznego/wzmacniającego jest aktywna: 	Maszyna szyje ściegi wsteczne i przestaje pracować, gdy przycisk zostanie naciśnięty.* (Na początku szycia ściegi wzmacniające szyte są automatycznie, gdy przycisk „Start/Stop” zostanie wciśnięty.)	Maszyna szyje ściegi wzmacniające i przestaje pracować, gdy przycisk zostanie wciśnięty. (Na początku szycia ściegi wzmacniające szyte są automatycznie, gdy przycisk „Start/Stop” zostanie wciśnięty.)

	Przycisk ściegu wstecznego 	Przycisk ściegu wzmacniającego 
Gdy wybrano inny wzór ściegu niż wzór ściegu wstecznego lub wzmacniającego, a funkcja automatycznego ściegu wstecznego/wzmacniającego jest aktywna:	Maszyna szyje ściegi wzmacniające i przestaje pracować, gdy przycisk zostanie wciśnięty. (Na początku szycia ściegi wzmacniające szyte są automatycznie, gdy przycisk „Start/Stop” zostanie wciśnięty.)	Maszyna szyje ściegi wzmacniające i przestaje pracować, gdy przycisk zostanie wciśnięty. (Na początku szycia ściegi wzmacniające szyte są automatycznie, gdy przycisk „Start/Stop” zostanie wciśnięty.)
Gdy wybrano wzór ściegu literowego/dekoracyjnego, a funkcja automatycznego ściegu wstecznego/wzmacniającego jest aktywna:	Maszyna szyje ściegi wzmacniające i przestaje pracować, gdy przycisk zostanie wciśnięty. (Na początku szycia ściegi wzmacniające szyte są automatycznie, gdy przycisk „Start/Stop” zostanie wciśnięty.)	Maszyna szyje ściegi wzmacniające i przestaje pracować po zakończeniu wzoru, gdy przycisk zostanie naciśnięty. (Na początku szycia ściegi wzmacniające szyte są automatycznie, gdy przycisk „Start/Stop” zostanie wciśnięty.)

* Jeśli  (Priorytet wzmacnienia) na ekranie ustawień jest ustawiony na opcję [ON] (włączony), zamiast ściegu wstecznego będzie szyty ścieg wzmacniający.

Przypomnienie

- Niektóre ściegi, np. do otworów na guziki oraz ryglowe, wymagają rozpoczęcia szycia przy pomocy szwów wzmacniających. Jeśli zostanie wybrany jeden z tych ściegów, maszyna automatycznie włączy tę funkcję (na wyświetlaczu LCD pojawi się informacja , gdy ścieg zostanie wybrany).

Automatyczne przycinanie nici

Maszynę można skonfigurować do automatycznego przycinania nici na końcu ściegu. Nazwa tej funkcji to „zaprogramowane przycinanie nici”. Jeśli zaprogramowane przycinanie nici jest aktywne, jest również aktywna funkcja automatycznego ściegu wstecznego/wzmacniającego.

Jeśli maszyna zostanie wyłączona, nastąpi wyłączenie zaprogramowanego przycinania nici.



1 Włącz maszynę.

2 Wybierz ścieg.

- Szczegółowe informacje o wybieraniu ściegu znajdują się w temacie „Szycie podstawowe” na stronie 25.

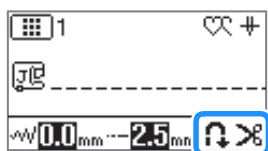
3 Naciśnij przycisk .



→ Na ekranie LCD zostaną wyświetlone opcje  i , a w maszynie nastąpi włączenie zaprogramowanego przycinania nici oraz automatycznego ściegu wstecznego/wzmacniającego.

- Aby wyłączyć zaprogramowane przycinanie nici, naciśnij przycisk .

4 Ustaw tkaninę na miejscu i naciśnij jeden raz przycisk „Start/Stop”.



→ Szycie ściegu rozpocznie się po automatycznym wyszyciu i ukończeniu ściegów wstecznych lub wzmacniających.

5 Po zakończeniu szycia ściegu naciśnij przycisk (Przycisk ściegu wstecznego) lub (Przycisk ściegu wzmacniającego).

W przypadku wyboru ściegu, w ramach którego szyty jest ścieg wzmacniający, na przykład ściegu do otworów na guziki oraz ryglowego, ta operacja nie jest konieczna.

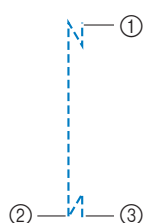
→ Po wyszyciu ściegu wstecznego lub wzmacniającego maszyna zakończy pracę i nastąpi przycięcie nici.





- ① Moment, w którym naciśnięto przycisk „Start/Stop”.
- ② Moment, w którym naciśnięto przycisk  (Przycisk ściegu wstecznego) lub  (Przycisk ściegu wzmacniającego).
- ③ W tym momencie następuje przycięcie nici.

Ustawianie szerokości i długości ściegu

W maszynie w przypadku każdego ściegu są fabrycznie ustawione domyślne opcje szerokości i długości ściegu. Ustawienia te można zmieniać w razie potrzeby. Jeśli chcesz zapisać nowe, zmienione ustawienia wybranego ściegu, tak aby można było ich użyć w przyszłości, naciśnij przycisk .

Przypomnienie

- Aby przywrócić domyślne ustawienie, naciśnij przycisk . Jeśli naciśnięty zostanie przycisk , na maszynie zostają zapisane domyślne ustawienia w miejsce wcześniejszych ustawień.
- Jeśli wybrano ścieg prosty lub ścieg elastyczny potrójny, zmiana szerokości ściegu powoduje zmianę pozycji igły. Zwiększenie szerokości przesuwają igłę w prawo, a zmniejszenie szerokości przesuwają igłę w lewo. (strona 29)
- Symbol  oznacza, że ustawienie nie może być zmieniane.

⚠ PRZESTROGA

- Po zmianie szerokości ściegu powoli obróć pokrętkę do siebie (przeciwnie do kierunku ruchu wskazówek zegara) i sprawdź, czy igła nie dotyka stopki. Jeśli igła uderza o stopkę, igła może się wygiąć lub złamać.
- Jeśli ściegi są ściśnięte ze sobą, zwiększ długość ściegu. Dalsze szycie ściegów ściśniętych może skutkować wygięciem lub złamaniem igły.

■ Ustawianie szerokości ściegu

Szerokość ściegu (szerokość zygzaka) można zmienić, tak aby ścieg był szerszy lub węższy.

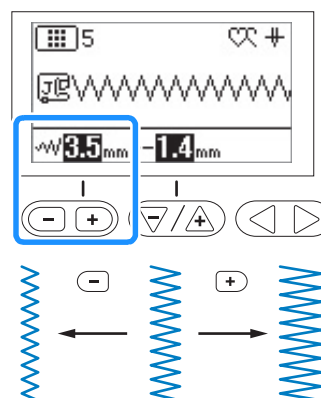

■ Ustawianie długości ściegu

Długość ściegu można zmienić, tak aby ścieg był grubszy (dłuższy) lub cieńszy (krótszy).

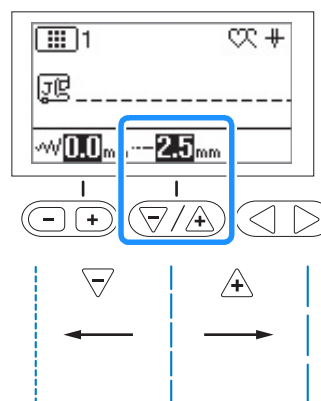

Regulowanie naprężenia nici

Może być konieczna zmiana naprężenia nici w zależności od typu tkaniny oraz typu używanej nici.

■ Prawidłowe naprężenie nici

Górna nić i dolna nić powinny przechodzić w pobliżu środka tkaniny. Z wierzchu tkaniny powinna być widoczna tylko górna nić, a od spodu tkaniny powinna być widoczna tylko dolna nić.

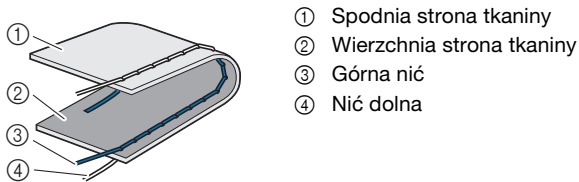

- ① Spodnia strona tkaniny
- ② Wierzchnia strona tkaniny
- ③ Górna nić
- ④ Nić dolna

■ Górna nić jest zbyt naprężona

Jeśli nić dolna wystaje z wierzchu tkaniny, górna nić jest zbyt mocno naprężona. Zmniejsz naprężenie nici.

⚠ Uwaga

- Nieprawidłowe nawleczenie nici dolnej może oznaczać, że górna nić jest zbyt mocno naprężona. W takiej sytuacji zapoznaj się z tematem „Zakładanie szpulki dolnej” na stronie 14 i ponownie nawlecz nić dolną.

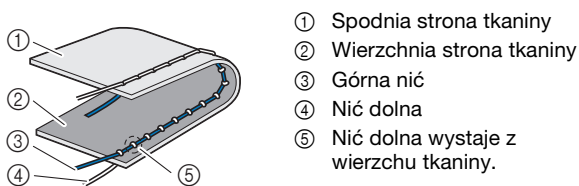

- ① Spodnia strona tkaniny
- ② Wierzchnia strona tkaniny
- ③ Górna nić
- ④ Nić dolna
- ⑤ Nić dolna wystaje z wierzchu tkaniny.

Przekręć pokrętło regulacji naprężenia nici przeciwnie do kierunku ruchu wskazówek zegara w celu zmniejszenia naprężenia górnej nici.



■ Górna nić jest zbyt luźna

Jeśli górna nić wystaje ze spodu tkaniny, górna nić jest zbyt słabo naprężona. Zwiększ naprężenie nici.

⚠ Uwaga

- Górna nić może być zbyt słabo naprężona z powodu jej nieprawidłowego nawleczenia. W takiej sytuacji zapoznaj się z tematem „Nawlekanie górnej nici” na stronie 16 i ponownie nawlecz górną nić.

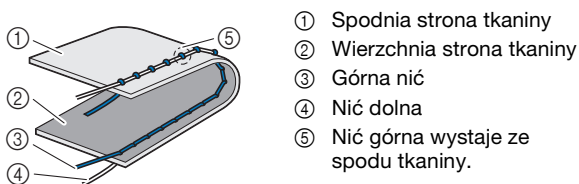

- ① Spodnia strona tkaniny
- ② Wierzchnia strona tkaniny
- ③ Górna nić
- ④ Nić dolna
- ⑤ Nić górna wystaje ze spodu tkaniny.

Przekręć pokrętło regulacji naprężenia nici zgodnie z kierunkiem ruchu wskazówek zegara w celu zwiększenia naprężenia górnej nici.



⚠ Uwaga

- Jeśli górna nić nie jest prawidłowo nawinięta lub szpulka dolna nie jest prawidłowo założona, ustawienie odpowiedniego naprężenia nici może być niemożliwe. Jeśli nie można ustawić odpowiedniego naprężenia nici, ponownie nawlecz górną nić i załóż prawidłowo szpulkę dolną.

Przydatne wskazówki dotyczące szycia

Wskazówki dotyczące szycia

■ Szycie próbne

Przed rozpoczęciem projektu zalecamy przetestowanie ściegów próbnych przy użyciu tych samych nici i skrawków tkaniny jak używane w projekcie.

Sprawdzając efekt szycia próbnego, wyreguluj naprężenie nici oraz długość i szerokość ściegu zgodnie z liczbą warstw tkaniny i rodzajem szyciego ściegu.

⚠ Uwaga

- Inne czynniki, takie jak grubość tkaniny, materiał stabilizujący itp. również mają wpływ na ścieg, należy więc zawsze wykonać kilka próbnych oczek ściegu przed rozpoczęciem projektu.
- Szyjąc przy pomocy dekoracyjnych ściegów satynowych lub wzorów ściegów satynowych, można spotkać się z kurczeniem lub splątaniem się ściegu. Aby tego uniknąć, należy używać materiału stabilizującego.

■ Zmiana kierunku szycia

1 Gdy szycie dotrze do rogu, zatrzymaj maszynę.

Pozostaw igłę w pozycji obniżonej (w tkaninie). Jeśli igła jest uniesiona w momencie, gdy maszyna przestanie szyć, naciśnij przycisk \oplus (Przycisk pozycji igły), aby opuścić igłę.

2 Unieś dźwignię podnoszenia stopki, a następnie obróć tkaninę.

Obróć tkaninę wokół igły pełniącej rolę osi.

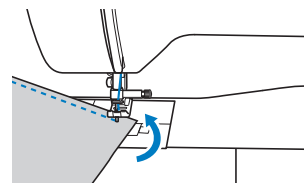

3 Opuść dźwignię podnoszenia stopki i kontynuuj szycie.

■ Szycie linii krzywych

Szyj powoli, lekko zmieniając kierunek szycia, aby wykonać łuk. Szczegółowe informacje o szyciu przy równych naddatkach szwów znajdują się w temacie „Szycie przy równych naddatkach szwów” na stronie 31.

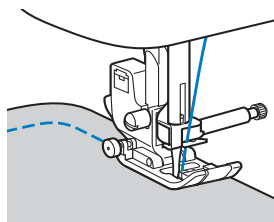

Podczas szycia wzdłuż krzywej przy użyciu ściegu zygzakowego użyj krótszego ściegu, aby uzyskać drobniejszy ścieg.

■ Szycie fragmentów owalnych

Usunięcie przystawki płaskiej pozwala na szycie przy użyciu wolnego ramienia. Ułatwia to obszywanie owalnych fragmentów, takich jak mankiety u rękawów i nogawki.

1 Przesuń przystawkę płaską do lewej strony.

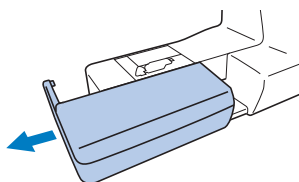

2 Nasuń element, który chcesz obszyć, na wolne ramię, a następnie rozpocznij szycie od góry.

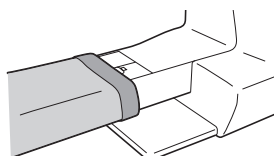

3 Po zakończeniu szycia przy użyciu wolnego ramienia zamontuj z powrotem na miejscu przystawkę płaską.

Szycie przy równych naddatkach szwów

Aby wyszyć równy ścieg, zacznij od szycia w taki sposób, by naddatek szwu znajdował się po prawej stronie stopki, a krawędź tkaniny była wyrównana do prawej krawędzi stopki lub oznaczenia na płytce ściegowej.

■ Zmiana pozycji igły

Używana podstawowa pozycja igły jest różna dla ściegu prostego (lewa pozycja igły) oraz ściegu prostego (środkowa pozycja igły).

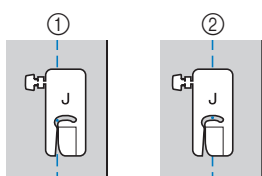

- ① Ścieg prosty (lewa pozycja igły)
- ② Ścieg prosty (środkowa pozycja igły)

Gdy ustawiona jest standardowa szerokość ściegu prostego (lewa pozycja igły) o wartości 0,0 mm, odległość od pozycji igły do prawej strony stopki wynosi 12 mm (1/2 cala). Jeśli szerokość ściegu zostanie zmieniona (od 0 do 7,0 mm (1/4 cala)), pozycja igły również się zmieni. Zmiana szerokości ściegu i szycie z prawą stroną stopki wyrównaną wzdłuż krawędzi tkaniny skutkuje szyciem na naddatku szwu z zachowaniem stałej szerokości.

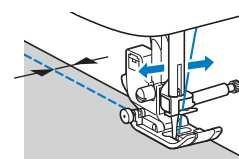
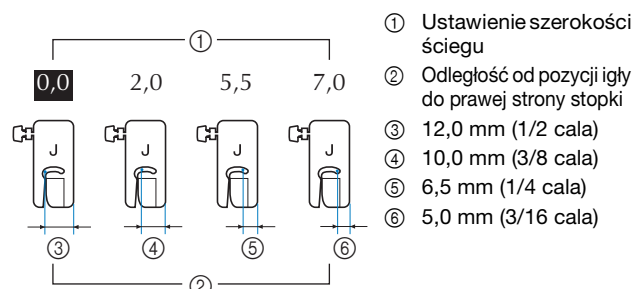

- Szczegółowe informacje na ten temat znajdują się w rozdziale „Ustawianie szerokości ściegu” na stronie 29.

■ Wyrównywanie tkaniny przy pomocy oznakowania na płytce ściegowej

Oznakowanie na płytce ściegowej pokazuje odległość od pozycji igły dla ściegu prostego (lewa pozycja igły). Szyj z zachowaniem wyrównania krawędzi tkaniny do oznakowania na płytce ściegowej. Odległość między oznaczeniami w górnej części skali wynosi 1/8 cala (3 mm), a odległość między oznaczeniami w siatce wynosi 5 mm (3/16 cala).

Dla ściegów z igłą w lewej pozycji (Szerokość ściegu: 0,0 mm)

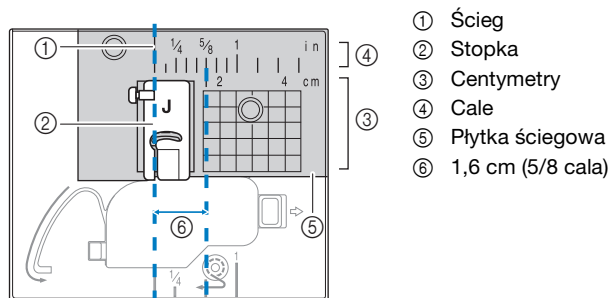

■ Wyrównywanie tkaniny przy pomocy stopki do ściegu zygzakowego „J”

Oznakowanie na stopce do ściegu zygzakowego „J” może być wykorzystywane do szycia w odległości około 5 mm (3/16 cala) od krawędzi materiału. Podczas korzystania z tej funkcji wybierz ścieg prosty i ustaw szerokość ściegu na 2,0 mm.

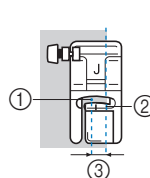

- ① Szerokość ściegu 2,0 mm
- ② Zaznaczenie
- ③ 5 mm (3/16 cala)

Szycie różnych tkanin

■ Szycie grubych tkanin

□ Jeśli tkanina nie mieści się pod stopką

Dźwignia podnoszenia stopki może zostać podniesiona na dwie różne wysokości. Jeśli tkanina nie mieści się pod stopką, na przykład podczas zszywania grubych tkanin, unieś dźwignię podnoszenia stopki do najwyższej pozycji, tak żeby tkanina mogła zostać umieszczona pod stopką.

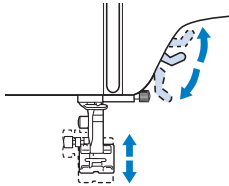

□ Jeśli tkanina nie jest podawana

Szyjąc grubą tkaninę, taką jak denim (dżins) lub tkanina pikowana, może ona nie być podawana na początku szycia, jeśli stopka nie jest wyrównana, jak to pokazano na rysunku poniżej. W takim przypadku użyj trzpienia blokującego (czarny przycisk z lewej strony) stopki do ściegu zygzakowego „J”, aby utrzymać poziom stopki podczas szycia, dzięki czemu tkanina będzie płynnie podawana. Jeśli stopka jest ułożona zbyt nierówno, umieść gruby papier lub tkaninę (o tej samej grubości jak tkanina szyta) pod tylną stroną stopki, aby możliwe było płynne przeprowadzenie szycia.

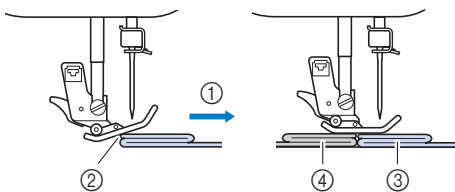

- ① Kierunek szycia
- ② Brak wyrównania
- ③ Tkanina szyta
- ④ Materiał lub gruby papier

1 Podnieś dźwignię podnoszenia stopki.

2 Wyrównaj początek ściegu, a potem ustaw tkaninę.

3 Utrzymując poziom stopki do ściegu zygzakowego „J”, wciśnij i przytrzymaj trzpień blokujący (czarny przycisk z lewej strony) stopki i opuść dźwignię podnoszenia stopki.

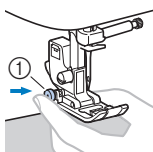

- ① Trzpień blokujący stopki (czarny przycisk z lewej strony)

4 Zwolnij trzpień blokujący stopki (czarny przycisk).

→ Stopka zachowuje odpowiedni poziom, dzięki czemu tkanina jest płynnie podawana.

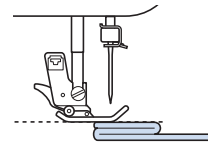

→ Po uszyciu ściegu, kąt nachylenia stopki powróci do standardowej pozycji.

⚠ PRZESTROGA

- Jeśli używa się do szycia tkaniny grubszej niż 6 mm (15/64 cala) lub jeśli tkanina jest wpychana ze zbyt dużą siłą, igła może się zgiąć lub złamać.

■ Szycie cienkich tkanin

Szyjąc cienkie tkaniny, takie jak szyfon, ścieg może stać się nierówny lub tkanina może nie być prawidłowo podawana. Przesuń igłę (użyj cieniwej igły) najdalej na lewo lub prawo, by tkanina nie była wciągana w obszar transporterów. Jeśli tak się stanie lub jeśli wystąpi kurczenie się szwów, pod tkaniną umieść włókninowy materiał stabilizujący rozpuszczalny w wodzie i zszyj je ze sobą.

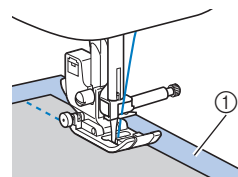

- ① Materiał stabilizujący rozpuszczalny w wodzie (włókninowy)

■ Szycie elastycznych tkanin

Najpierw użyj fastrygi do połączenia ze sobą kawałków tkaniny, a następnie rozpocznij szycie bez rozciągania tkaniny. Jeśli ścieg jest nierówny, pod tkaniną umieść włókninowy materiał stabilizujący rozpuszczalny w wodzie i zszyj je ze sobą.

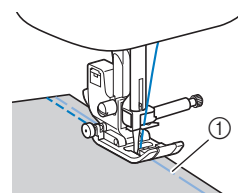

- ① Fastrygowanie

Aby osiągnąć najlepsze rezultaty w przypadku szycia przydzianin, korzystaj z elastycznych ściegów. W przypadku dzianin należy również używać igły do dzianin (Igła z okrągłym czubkiem (w kolorze złotym)). Zalecane ściegi i ich numery pokazane są poniżej.

Nr	05	06	11	12	43
Ścieg					

💡 Uwaga

- Korzystając z materiału stabilizującego rozpuszczalnego w wodzie należy postępować zgodnie z instrukcjami producenta. Może on nie być dostosowany do niektórych tkanin.

■ Szycie skór lub tkanin winylowych

W przypadku szycia tkanin, które mogą przywierać do stopki, takich jak skóra lub tkaniny winylowe, wymień stopkę na stopkę kroczącą* lub stopkę z materiału nieprzywierającego*.

* Akcesoria sprzedawane osobno. Skontaktuj się z autoryzowanym sprzedawcą produktów firmy Brother.

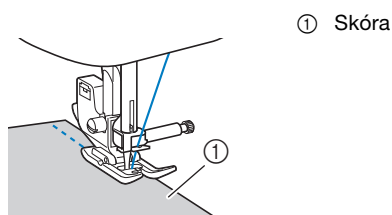

Jeśli skóra lub tkanina winylowa przywiera do przystawki płaskiej, przed rozpoczęciem szycia umieść na przystawce płaskiej papier do kopiowania lub kalkę, dzięki czemu tkanina będzie płynnie się przesuwająca.

Jeśli papier nie zakrywa płytki ścięgowej, nie zostanie on zszyty z tkaniną.

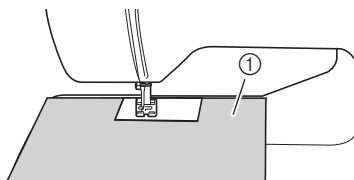

① Papier do kopiowania lub kalka

Uwaga

- Stopki kroczącej można używać tylko z wzorami ściągów prostych lub zygzakowatych. Nie należy szyc ściągów wstecznych za pomocą stopki kroczącej.
- Używając stopki kroczącej, szycie powinno być przeprowadzane z prędkością niską lub średnią.
- Korzystając ze stopki kroczącej, przetestuj szycie na niepotrzebnym skrawku skóry lub tkaniny winylowej, która będzie używana w projekcie, aby upewnić się, że stopka nie pozostawi żadnych śladów.

■ Przyszywanie taśmy rzepowej

⚠ PRZESTROGA

- Korzystaj tylko z nieprzyklepnej taśmy rzepowej, przeznaczonej do szycia. Jeśli klej przylepi się do igły lub bębienka, może spowodować nieprawidłowe działanie maszyny.
- Jeśli taśma rzepowa jest przyszywana przy użyciu cienkiej igły (65/9-75/11), może ona się wygiąć lub złamać.

Uwaga

- Przed rozpoczęciem szycia przyfastryguj taśmę rzepową do tkaniny.

Przed rozpoczęciem szycia upewnij się, że igła przechodzi przez taśmę rzepową, obracając pokrętko i opuszczając igłę nad taśmą. Następnie przyszyj krawędź taśmy rzepowej, zachowując niską prędkość szycia.

Jeśli igła nie przechodzi przez taśmę rzepową, wymień igłę na odpowiednią do grubszych tkanin. Szczegółowe informacje na ten temat znajdują się w rozdziale „Kombinacje tkaniny/nici/igły” na stronie 19.

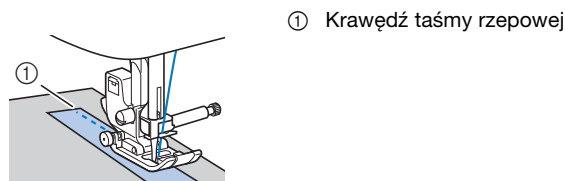

Szycie wzorów ściągów dekoracyjnych

Tkanina	W przypadku szycia tkanin elastycznych, lekkich lub z grubymi włóknami, należy przymocować materiał stabilizujący na lewej stronie tkaniny. Alternatywnym rozwiązaniem jest też umieszczenie tkaniny na cienkim papierze, takim jak kalka.
	<p>① Tkanina ② Materiał stabilizujący ③ Cienki papier</p>
Nić	#50 – #60
Igła	W przypadku tkanin lekkich, o standardowej gramaturze i elastycznych należy używać igły z okrągłym czubkiem (w kolorze złotym) 90/14. W przypadku szycia grubszych tkanin należy używać igły do domowej maszyny do szycia 90/14.













Rozdział 3 RÓŻNE ŚCIEGI

Tabela ściegów

■ Ściegi użytkowe

📖 Przypomnienie

- Jeśli wybrano jeden z poniższych ściegów (wzory ściegów wstecznych i wzory ściegów wzmacniających), naciśnięcie przycisku  (Przycisk ściegu wstecznego) spowoduje szycie ściegów wstecznych.

Nr	01	02	03	04
Ścieg				
Nr	08	09	10	11
Ścieg				
Nr	12	25	26	28
Ścieg				

Jeśli wybrano inny ścieg, naciśnięcie przycisku

 (Przycisk ściegu wstecznego) spowoduje szycie ściegów wzmacniających.

- Symbole wzorów ściegu wskazują następujące informacje:

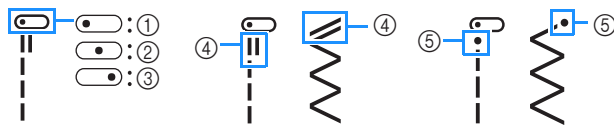







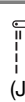

- 1 Lewa pozycja igły
- 2 Środkowa pozycja igły
- 3 Prawa pozycja igły
- 4 Wzór ściegu wstecznego
- 5 Wzór ściegu wzmacniającego

💡 Uwaga

- Stopki kroczącej można używać tylko z wzorami ściegów prostych lub zygzakowatych. Nie należy szyc ściegów wstecznych za pomocą stopki kroczącej.

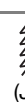

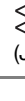
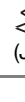















*1 Igła podwójna może być używana po dołączeniu stopki do ściegu zygzakowego „J”. (od strona 35 do 37)













Ścieg (stopka)	Nr	Nazwa ściegu/ Zastosowania	Szerokość ściegu (mm (cale)) Autom. Ręcznie	Długość ściegu (mm (cale)) Autom. Ręcznie
	01*1	Ścieg prosty (z lewej) Szycie ogólne, zmarszczenia, wąskie fałdy i zakładki itp.	0,0 (0) 0,0 - 7,0 (0 - 1/4)	2,5 (3/32) 0,2 - 5,0 (1/64 - 3/16)

Ścieg (stopka)	Nr	Nazwa ściegu/ Zastosowania	Szerokość ściegu (mm (cale)) Autom. Ręcznie	Długość ściegu (mm (cale)) Autom. Ręcznie
	02*1	Ścieg prosty (z lewej) Szycie ogólne, zmarszczenia, wąskie fałdy i zakładki itp.	0,0 (0) 0,0 - 7,0 (0 - 1/4)	2,5 (3/32) 0,2 - 5,0 (1/64 - 3/16)
	03*1	Ścieg prosty (na środku) Szycie ogólne, zmarszczenia, wąskie fałdy i zakładki itp.	3,5 (1/8) 0,0 - 7,0 (0 - 1/4)	2,5 (3/32) 0,2 - 5,0 (1/64 - 3/16)
	04*1	Ścieg prosty (na środku) Szycie ogólne, zmarszczenia, wąskie fałdy i zakładki itp.	3,5 (1/8) 0,0 - 7,0 (0 - 1/4)	2,5 (3/32) 0,2 - 5,0 (1/64 - 3/16)
	05*1	Ścieg elastyczny potrójny Ogólne szycie ze ściegiem wzmacniającym i dekoracyjnym	0,0 (0) 0,0 - 7,0 (0 - 1/4)	2,5 (3/32) 0,4 - 4,0 (1/64 - 3/16)
	06*1	Ścieg łodygowy Ściegi wzmacniające, szycie i szycie dekoracyjne	1,0 (1/16) 0,0 - 7,0 (0 - 1/4)	2,5 (3/32) 0,4 - 4,0 (1/64 - 3/16)
	07	Ścieg fastrygowy Do fastrygowania. Jeśli nici do fastrygowania wypadają z tkaniny, podciągnij nić dolną przed rozpoczęciem szycia, a następnie przeciągnij nić górną i dolną pod stopką w kierunku tylnej części maszyny (strona 18). W chwili rozpoczęcia szycia przytrzymaj nić górną i dolną, a po zakończeniu szycia odetnij nici, pozostawiając ich nadmiar. Ponadto przytrzymaj nić górną i dolną na początku szycia, w chwili układania tkaniny.	0,0 (0) 0,0 - 7,0 (0 - 1/4)	-
	08*1	Ścieg zygzakowy Do obrębiania, cerowania.	3,5 (1/8) 0,0 - 7,0 (0 - 1/4)	1,4 (1/16) 0,0 - 4,0 (0 - 3/16)
	09*1	Ścieg zygzakowy Do obrębiania, cerowania.	3,5 (1/8) 0,0 - 7,0 (0 - 1/4)	1,4 (1/16) 0,0 - 4,0 (0 - 3/16)
	10*1	Ścieg zygzakowy (prawy) Start w prawej pozycji igły, zygzak szyty w lewą stronę.	3,5 (1/8) 2,5 - 5,0 (3/32 - 3/16)	1,4 (1/16) 0,3 - 4,0 (1/64 - 3/16)
	11*1	Ścieg zygzakowy elastyczny, podwójny Obrębianie (tkaniny o średniej gramaturze i elastyczne), taśma i elastik	5,0 (3/16) 0,0 - 7,0 (0 - 1/4)	1,0 (1/16) 0,2 - 4,0 (1/64 - 3/16)
	12*1	Ścieg zygzakowy elastyczny, potrójny Obrębianie (tkaniny o dużej lub średniej gramaturze i elastyczne), taśma i elastik	5,0 (3/16) 0,0 - 7,0 (0 - 1/4)	1,0 (1/16) 0,2 - 4,0 (1/64 - 3/16)

Ścieg (stopka)	Nr	Nazwa ściegu/ Zastosowania	Szerokość ściegu (mm (cale)) Autom. Ręcznie	Długość ściegu (mm (cale)) Autom. Ręcznie
	13	Ścieg obrębiania Wzmacnianie tkanin o małej i średniej gramaturze	3,5 (1/8) 2,5 - 5,0 (3/32 - 3/16)	2,0 (1/16) 0,4 - 4,0 (1/64 - 3/16)
	14	Ścieg obrębiania Wzmacnianie tkanin o dużej gramaturze	5,0 (3/16) 2,5 - 5,0 (3/32 - 3/16)	2,5 (3/32) 0,4 - 4,0 (1/64 - 3/16)
	15	Ścieg obrębiania Wzmacnianie tkanin o średniej i dużej gramaturze oraz tkanin łatwo strzępiących się, szycie ściegiem dekoracyjnym.	5,0 (3/16) 3,5 - 5,0 (1/8 - 3/16)	2,5 (3/32) 0,4 - 4,0 (1/64 - 3/16)
	16*1	Ścieg obrębiania Wzmacnianie tkanin elastycznych	5,0 (3/16) 0,0 - 7,0 (0 - 1/4)	2,5 (3/32) 0,4 - 4,0 (1/64 - 3/16)
	17*1	Ścieg obrębiania Wzmacnianie tkanin elastycznych o średniej i dużej gramaturze, szycie ściegiem dekoracyjnym	5,0 (3/16) 0,0 - 7,0 (0 - 1/4)	2,5 (3/32) 0,4 - 4,0 (1/64 - 3/16)
	18*1	Ścieg obrębiania Wzmacnianie tkanin elastycznych i szycie ściegiem dekoracyjnym	4,0 (3/16) 0,0 - 7,0 (0 - 1/4)	4,0 (3/16) 0,4 - 4,0 (1/64 - 3/16)
	19	Ścieg obrębiania Ścieg dzianinowy	5,0 (3/16) 0,0 - 7,0 (0 - 1/4)	4,0 (3/16) 0,4 - 4,0 (1/64 - 3/16)
	20	Z przecinakiem bocznym Ścieg prosty podczas cięcia tkaniny	0,0 (0) 0,0 - 2,5 (0 - 3/32)	2,5 (3/32) 0,2 - 5,0 (1/64 - 3/16)
	21	Z przecinakiem bocznym Ścieg zygzakowy podczas cięcia tkaniny	3,5 (1/8) 3,5 - 5,0 (1/8 - 3/16)	1,4 (1/16) 0,0 - 4,0 (0 - 3/16)
	22	Z przecinakiem bocznym Ścieg obrębiania podczas cięcia tkaniny	3,5 (1/8) 3,5 - 5,0 (1/8 - 3/16)	2,0 (1/16) 0,4 - 4,0 (1/64 - 3/16)
	23	Z przecinakiem bocznym Ścieg obrębiania podczas cięcia tkaniny	5,0 (3/16) 3,5 - 5,0 (1/8 - 3/16)	2,5 (3/32) 0,4 - 4,0 (1/64 - 3/16)
	24	Z przecinakiem bocznym Ścieg obrębiania podczas cięcia tkaniny	5,0 (3/16) 3,5 - 5,0 (1/8 - 3/16)	2,5 (3/32) 0,4 - 4,0 (1/64 - 3/16)
	25	Ścieg do sztukowania (prawe) Naszywanie/łatanie, naddatek szwu zszywania 6,5 mm (ok. 1/4 cala)	5,5 (7/32) 0,0 - 7,0 (0 - 1/4)	2,0 (1/16) 0,2 - 5,0 (1/64 - 3/16)
	26	Ścieg do sztukowania (na środku) Naszywanie/łatanie	-	2,0 (1/16) 0,2 - 5,0 (1/64 - 3/16)
	27	Ścieg do pikowania imitujący szycie ręczne Ścieg do pikowania wyglądający jak pikowanie wykonane ręcznie podczas używania przezroczystej nici nylonowej jako górnej nici i nici w kolorze odpowiadającym kolorowi pikowanego materiału jako nici dolnej. Szyj mocno naprężoną nicią, aby nić dolna była widoczna z prawej strony tkaniny. Używaj igły o rozmiarze między 90/14 a 100/16.	0,0 (0) 0,0 - 7,0 (0 - 1/4)	2,5 (3/32) 0,4 - 4,0 (1/64 - 3/16)

Ścieg (stopka)	Nr	Nazwa ściegu/ Zastosowania	Szerokość ściegu (mm (cale)) Autom. Ręcznie	Długość ściegu (mm (cale)) Autom. Ręcznie
	28	Ścieg zygzakowy do pikowania aplikacji Ścieg zygzakowy do pikowania i naszywania pikowanych aplikacji	3,5 (1/8) 0,0 - 7,0 (0 - 1/4)	1,4 (1/16) 0,0 - 4,0 (0 - 3/16)
	29	Ścieg do pikowania aplikacji Ścieg do pikowania niewidocznej aplikacji lub mocowania wiązań	1,5 (1/16) 0,0 - 3,5 (0 - 1/8)	1,8 (1/16) 0,4 - 4,0 (1/64 - 3/16)
	30	Ścieg do pikowania wzorem Pikowanie tła	7,0 (1/4) 0,0 - 7,0 (0 - 1/4)	1,6 (1/16) 0,4 - 4,0 (1/64 - 3/16)
	31	Ścieg do krytej mreżki Obszywanie dzianin * Ustawienia szerokości ściegu nie podano ani w milimetrach, ani calach.	00 3← - →3	2,0 (1/16) 0,4 - 4,0 (1/64 - 3/16)
	32	Ścieg do naciągniętej krytej mreżki Obszywanie tkanin elastycznych * Ustawienia szerokości ściegu nie podano ani w milimetrach, ani calach.	00 3← - →3	2,0 (1/16) 0,4 - 4,0 (1/64 - 3/16)
	33*1	Ścieg dziergany Aplikacje, ścieg dekoracyjny dziergany	3,5 (1/8) 0,0 - 7,0 (0 - 1/4)	2,5 (3/32) 0,4 - 4,0 (1/64 - 3/16)
	34*1	Ścieg dziergany Aplikacje, ścieg dekoracyjny dziergany	2,5 (3/32) 0,0 - 7,0 (0 - 1/4)	2,5 (3/32) 0,4 - 4,0 (1/64 - 3/16)
	35*1	Ścieg muszelkowy do zakładania Wykańczanie fałd i zakładek tkanin ściegiem muszelkowym	4,0 (3/16) 0,0 - 7,0 (0 - 1/4)	2,5 (3/32) 0,2 - 4,0 (1/64 - 3/16)
	36*1	Ścieg satynowy falisty Dekorowanie kołnierzyków koszul, krawędzi chusteczek	5,0 (3/16) 0,0 - 7,0 (0 - 1/4)	0,5 (1/32) 0,1 - 4,0 (1/64 - 3/16)
	37*1	Ścieg wierzchni do przyszywania łątek Ściegi do łątania, szycie ściegiem dekoracyjnym	4,0 (3/16) 0,0 - 7,0 (0 - 1/4)	1,2 (1/16) 0,2 - 4,0 (1/64 - 3/16)
	38*1	Podwójny ścieg owerłokowy do łątek Ściegi do łątania, szycie ściegiem dekoracyjnym	5,0 (3/16) 0,0 - 7,0 (0 - 1/4)	2,5 (3/32) 0,4 - 4,0 (1/64 - 3/16)
	39*1	Ścieg powierzchniowy Szycie ściegiem dekoracyjnym, mocowanie sznurków i haftowanie powierzchniowe	5,0 (3/16) 0,0 - 7,0 (0 - 1/4)	1,2 (1/16) 0,2 - 4,0 (1/64 - 3/16)
	40*1	Ścieg marszczenia Marszczenie, szycie ściegiem dekoracyjnym	5,0 (3/16) 0,0 - 7,0 (0 - 1/4)	1,6 (1/16) 0,4 - 4,0 (1/64 - 3/16)

Ścieg (stopka)	Nr	Nazwa ściegu/ Zastosowania	Szerokość ściegu (mm (cale)) Autom. Ręcznie	Długość ściegu (mm (cale)) Autom. Ręcznie
	41 ⁺¹	Ścieg gałązkowy Fagotowanie, szycie ściegiem dekoracyjnym	5,0 (3/16) 0,0 - 7,0 (0 - 1/4)	2,5 (3/32) 0,4 - 4,0 (1/64 - 3/16)
	42 ⁺¹	Ścieg krzyżykowy do fagotowania Fagotowanie, mostkowanie i szycie ściegiem dekoracyjnym	5,0 (3/16) 0,0 - 7,0 (0 - 1/4)	2,5 (3/32) 0,4 - 4,0 (1/64 - 3/16)
	43 ⁺¹	Ścieg do przyszywania taśmy Przyszywanie taśmy do szwu tkaniny elastycznej	4,0 (3/16) 0,0 - 7,0 (0 - 1/4)	1,0 (1/16) 0,2 - 4,0 (1/64 - 3/16)
	44	Ścieg drabinkowy Szycie ściegiem dekoracyjnym	4,0 (3/16) 0,0 - 7,0 (0 - 1/4)	3,0 (1/8) 0,4 - 4,0 (1/64 - 3/16)
	45 ⁺¹	Ścieg z potrójnym zygzakiem Szycie wierzchnim ściegiem dekoracyjnym	4,0 (3/16) 0,0 - 7,0 (0 - 1/4)	2,5 (3/32) 0,4 - 4,0 (1/64 - 3/16)
	46 ⁺¹	Ścieg dekoracyjny Szycie ściegiem dekoracyjnym	5,5 (7/32) 0,0 - 7,0 (0 - 1/4)	1,6 (1/16) 0,4 - 4,0 (1/64 - 3/16)
	47 ⁺¹	Ścieg serpentynowy Szycie ściegiem dekoracyjnym i przyszywanie tkanin rozciągliwych	5,0 (3/16) 0,0 - 7,0 (0 - 1/4)	1,0 (1/16) 0,2 - 4,0 (1/64 - 3/16)
	48 ⁺¹	Ścieg obszywający zygzakowy Dekoracyjne obszywanie, ścieg na wierzchu	6,0 (15/64) 0,0 - 7,0 (0 - 1/4)	3,0 (1/8) 0,4 - 4,0 (1/64 - 3/16)
	49	Ścieg obszywający Dekoracyjne obszywanie, ścieg do przyszywania koronek	3,5 (1/8) 0,0 - 7,0 (0 - 1/4)	2,5 (3/32) 0,4 - 4,0 (1/64 - 3/16)
	50	Ścieg obszywający Dekoracyjne obszywanie	3,0 (1/8) 0,0 - 7,0 (0 - 1/4)	3,5 (1/8) 0,4 - 4,0 (1/64 - 3/16)
	51	Ścieg obszywający Dekoracyjne obszywanie ściegiem łańcuszkowym	6,0 (15/64) 0,0 - 7,0 (0 - 1/4)	3,0 (1/8) 0,4 - 4,0 (1/64 - 3/16)
	52	Ścieg obszywający Dekoracyjne obszywanie ściegiem pamiętkowym	5,0 (3/16) 0,0 - 7,0 (0 - 1/4)	3,5 (1/8) 0,4 - 4,0 (1/64 - 3/16)
	53 ⁺¹	Ścieg obszywający Dekoracyjne obszywanie ściegiem pamiętkowym	5,0 (3/16) 0,0 - 7,0 (0 - 1/4)	4,0 (3/16) 0,4 - 4,0 (1/64 - 3/16)
	54 ⁺¹	Ścieg obszywający Dekoracyjne obszywanie ściegiem pamiętkowym	6,0 (15/64) 0,0 - 7,0 (0 - 1/4)	1,6 (1/16) 0,4 - 4,0 (1/64 - 3/16)
	55	Ścieg obszywający Dekoracyjne obszywanie ściegiem pamiętkowym	6,0 (15/64) 0,0 - 7,0 (0 - 1/4)	3,0 (1/8) 0,4 - 4,0 (1/64 - 3/16)
	56	Ścieg obszywający Dekoracyjne obszywanie ściegiem pamiętkowym	4,0 (3/16) 0,0 - 7,0 (0 - 1/4)	2,5 (3/32) 0,4 - 4,0 (1/64 - 3/16)
	57 ⁺¹	Ścieg obszywający Dekoracyjne obszywanie ściegiem pamiętkowym	5,0 (3/16) 0,0 - 7,0 (0 - 1/4)	2,0 (1/16) 0,4 - 4,0 (1/64 - 3/16)
	58	Wąski zaokrąglony ścieg do otworów na guziki Otwory na guziki w tkaninach o lekkiej i średniej gramaturze	5,0 (3/16) 3,0 - 6,0 (1/8 - 15/64)	0,4 (1/64) 0,2 - 1,0 (1/64 - 1/16)

Ścieg (stopka)	Nr	Nazwa ściegu/ Zastosowania	Szerokość ściegu (mm (cale)) Autom. Ręcznie	Długość ściegu (mm (cale)) Autom. Ręcznie
	59	Ścieg do otworów na guziki z zakończeniem zwężonym i zaokrąglonym Wzmacniane zwężane otwory na guziki do pasa	5,0 (3/16) 3,0 - 6,0 (1/8 - 15/64)	0,4 (1/64) 0,2 - 1,0 (1/64 - 1/16)
	60	Ścieg do otworów na guziki z zakończeniem zaokrąglonym Otwory na guziki z pionowym rygłem w tkaninach o dużej gramaturze	5,0 (3/16) 3,0 - 6,0 (1/8 - 15/64)	0,4 (1/64) 0,2 - 1,0 (1/64 - 1/16)
	61	Ścieg do otworów na guziki z wąskim zakończeniem prostokątnym Otwory na guziki w tkaninach o lekkiej i średniej gramaturze	5,0 (3/16) 3,0 - 6,0 (1/8 - 15/64)	0,4 (1/64) 0,2 - 1,0 (1/64 - 1/16)
	62	Ścieg do rozciągliwych otworów na guziki Otwory na guziki w dzianinach elastycznych	6,0 (15/64) 3,0 - 6,0 (1/8 - 15/64)	1,0 (1/16) 0,5 - 2,0 (1/32 - 1/16)
	63	Ścieg pamiętkowy do otworów na guziki Otwory na guziki do tkanin pamiętkowych i elastycznych	6,0 (15/64) 3,0 - 6,0 (1/8 - 15/64)	1,5 (1/16) 1,0 - 3,0 (1/16 - 1/8)
	64	Ścieg do ograniczonych otworów na guziki Pierwszy krok w wykonywaniu ograniczonego otworu na guzik	5,0 (3/16) 0,0 - 6,0 (0 - 15/64)	2,0 (1/16) 0,2 - 4,0 (1/64 - 3/16)
	65	Ścieg do kluczowych otworów na guziki Otwory na guziki w tkaninach grubych i o dużej gramaturze oraz do większych guzików płaskich	7,0 (1/4) 3,0 - 7,0 (1/8 - 1/4)	0,5 (1/32) 0,3 - 1,0 (1/64 - 1/16)
	66	Ścieg do kluczowych otworów na guziki z końcem zwężonym Otwory na guziki w tkaninach o średniej i dużej gramaturze oraz do większych guzików płaskich	7,0 (1/4) 3,0 - 7,0 (1/8 - 1/4)	0,5 (1/32) 0,3 - 1,0 (1/64 - 1/16)
	67	Ścieg do kluczowych otworów na guziki Otwory na guziki z pionowym rygłem do wzmacniania w tkaninach o dużej gramaturze i w tkaninach grubych	7,0 (1/4) 3,0 - 7,0 (1/8 - 1/4)	0,5 (1/32) 0,3 - 1,0 (1/64 - 1/16)
	68	Ścieg cerowania Cerowanie tkanin o dużej gramaturze	7,0 (1/4) 2,5 - 7,0 (3/32 - 1/4)	2,0 (1/16) 0,4 - 2,5 (1/64 - 3/32)
	69	Ścieg ryglowania Wzmacnianie przy wpuście kieszeni itp.	2,0 (1/16) 1,0 - 3,0 (1/16 - 1/8)	0,4 (1/64) 0,3 - 1,0 (1/64 - 1/16)
	70	Ścieg do przyszywania guzika Przyszywanie guzików	3,5 (1/8) 2,5 - 4,5 (3/32 - 3/16)	-
	71	Ścieg do oczek Do wykonywania oczek, otworów w pasach itp.	7,0 (1/4) 7,0 6,0 5,0 (1/4 15/64 3/16)	7,0 (1/4) 7,0 6,0 5,0 (1/4 15/64 3/16)

■ Ściegi dekoracyjne

Użyj stopki do monogramów „N”.
Iglą podwójną może być tylko używana przy wyborze ściegu satynowego. Dodatkowo pamiętaj, aby z igłą podwójną stosować stopkę do ściegu zygzakowego „J”.

☞1 Ściegi dekoracyjne									
01	02	03	04	05	06	07	08	09	10
11	12	13	14	15	16	17	18	19	20
99*									

* Wzór ściegu do wprowadzania modyfikacji. (strona 55)

☞2 Dekoracyjne ściegi satynowe					
01	02	03	04	05	06
☞2 Ściegi satynowe					
07	08	09	10	11	12
☞2 Ściegi krzyżkowe					
15	16	17	18	19	

☞3 Dekoracyjne ściegi użytkowe									
01	02	03	04	05	06	07	08	09	10
11	12	13	14	15	16	17	18	19	20
21	22	23	24	25	26	27	28	29	30
31	32	33	34	35	36	37	38	39	40
41	42	43	44	45	46	47	48	49	50

■ Ściegi literowe

Użyj stopki do monogramów „N”.
Nie należy używać igły podwójnej.

☞1B Ściegi literowe (czcionka gotycka)									
01	02	03	04	05	06	07	08	09	10
A	B	C	D	E	F	G	H	I	J
11	12	13	14	15	16	17	18	19	20
K	L	M	N	O	P	Q	R	S	T
21	22	23	24	25	26	27	28	29	30
U	V	W	X	Y	Z	0	1	2	3
31	32	33	34	35	36	37	38	39	40
4	5	6	7	8	9	#	%	-	+
41	42	43	44	45	46	47	48	49	50
X	÷	=	*	.	,	&	?	!	@
51	52	53	54	55	56	57	58	59	60
<	>	()	[]	/	\	~	©
61	62	63	64	65	66	67	68	69	70
®	™	“	”	”	’	’	’	-	Ä
71	72	73	74	75	76	77	78	79	80
À	Æ	Ç	Ð	Ñ	Ö	Ø	Œ	Û	ß

☞2B Ściegi literowe (czcionka pisma odręcznego)									
01	02	03	04	05	06	07	08	09	10
A	B	C	D	E	F	G	H	I	J
11	12	13	14	15	16	17	18	19	20
K	L	M	N	O	P	Q	R	S	T
21	22	23	24	25	26	27	28	29	30
U	V	W	X	Y	Z	0	1	2	3
31	32	33	34	35	36	37	38	39	40
4	5	6	7	8	9	#	%	-	+
41	42	43	44	45	46	47	48	49	50
X	÷	=	*	.	,	&	?	!	@
51	52	53	54	55	56	57	58	59	60
<	>	()	[]	/	\	~	©
61	62	63	64	65	66	67	68	69	70
®	™	“	”	”	’	’	’	-	Ä
71	72	73	74	75	76	77	78	79	80
À	Æ	Ç	Ð	Ñ	Ö	Ø	Œ	Û	ß











[A] Ściegi literowe (kontur)									
01	02	03	04	05	06	07	08	09	10
A	B	C	D	E	F	G	H	I	J
11	12	13	14	15	16	17	18	19	20
K	L	M	N	O	P	Q	R	S	T
21	22	23	24	25	26	27	28	29	30
U	V	W	X	Y	Z	0	1	2	3
31	32	33	34	35	36	37	38	39	40
4	5	6	7	8	9	#	%	-	+
41	42	43	44	45	46	47	48	49	50
×	÷	≡	✖	.	,	&	?	!	⊙
51	52	53	54	55	56	57	58	59	60
<	>	()	[]	/	\	~	⊕
61	62	63	64	65	66	67	68	69	70
⊗	™	“	”	”	”	”	”	—	Ä
71	72	73	74	75	76	77	78	79	80
À	Æ	Ç	Ð	Ñ	Ö	⊗	œ	ü	ß

[あ] Ściegi literowe (czcionka japońska)									
01	02	03	04	05	06	07	08	09	10
あ	い	う	え	お	あ	い	う	え	お
11	12	13	14	15	16	17	18	19	20
か	き	く	け	こ	が	ぎ	ぐ	げ	ご
21	22	23	24	25	26	27	28	29	30
さ	し	す	せ	そ	ざ	じ	ず	ぜ	ぞ
31	32	33	34	35	36	37	38	39	40
た	ち	つ	て	と	だ	ぢ	づ	で	ど
41	42	43	44	45	46	47	48	49	50
っ	な	に	ぬ	ね	の	は	ひ	ふ	へ
51	52	53	54	55	56	57	58	59	60
ほ	ば	び	ぶ	べ	ぼ	ぱ	ぴ	ぷ	ぺ
61	62	63	64	65	66	67	68	69	70
ぽ	ま	み	む	め	も	や	ゆ	よ	ゃ
71	72	73	74	75	76	77	78	79	80
ゅ	ょ	ら	り	る	れ	ろ	わ	を	ん
81	82	83	84	85	86	87	88	89	90
ア	イ	ウ	エ	オ	ア	イ	ウ	エ	オ
91	92	93	94	95	96	97	98	99	100
ヴ	カ	キ	ク	ケ	コ	ガ	ギ	グ	ゲ

101	102	103	104	105	106	107	108	109	110
ゴ	サ	シ	ス	セ	ソ	ザ	ジ	ズ	ゼ
111	112	113	114	115	116	117	118	119	120
ゾ	タ	チ	ツ	テ	ト	ダ	ヂ	ヅ	デ
121	122	123	124	125	126	127	128	129	130
ド	ッ	ナ	ニ	ヌ	ネ	ノ	ハ	ヒ	フ
131	132	133	134	135	136	137	138	139	140
へ	ホ	バ	ビ	ブ	ベ	ボ	パ	ピ	プ
141	142	143	144	145	146	147	148	149	150
ペ	ポ	マ	ミ	ム	メ	モ	ヤ	ユ	ヨ
151	152	153	154	155	156	157	158	159	160
ャ	ュ	ョ	ラ	リ	ル	レ	ロ	ワ	ヲ
161	162	163	164	165	166	167	168	169	170
ン	0	1	2	3	4	5	6	7	8
171	172	173	174	175	176	177	178	179	180
9	0	一	二	三	四	五	六	七	八
181	182	183	184	185	186	187	188	189	190
九	十	&	?	!	()	-	生	年
191	192	193	194	195	196	197	198	199	200
月	日	才	保	育	幼	稚	園	小	中
201	202	203	204	205	206	207	208	209	210
学	校	組	部	火	水	木	金	土	—

■ Fabrycznie ustawione ściegi użytkowe

Najczęściej używane ściegi użytkowe przypisano do przycisków numerycznych. Każdy z tych ściegów można wybrać poprzez naciśnięcie wyznaczonego przycisku w trybie fabrycznie ustawionego ściegu użytkowego.

Fabrycznie ustawione ściegi użytkowe	Nazwa ściegu	Nr
	Ścieg prosty (z lewej)	01
	Ścieg prosty (z lewej)	02
	Ścieg prosty (na środku)	03
	Ścieg prosty (na środku)	04
	Ścieg zygzakowy	08
	Ścieg zygzakowy	09
	Ścieg elastyczny potrójny	05
	Ścieg łądgowy	06
	Ścieg obrębiania	13
	Ścieg zygzakowy elastyczny, potrójny	12

Ściegi użytkowe

⚠ PRZESTROGA

- Przed wymianą stopki pamiętaj o naciśnięciu przycisku  (Przycisk wymiany stopki/igły) na panelu sterowania, aby zablokować wszystkie klawisze i przyciski. W przeciwnym razie naciśnięcie przycisku „Start/Stop” lub dowolnego innego przycisku może skutkować uruchomieniem maszyny, prowadząc do obrażeń ciała. Szczegółowe informacje dotyczące wymiany stopki znajdują się w temacie „Wymiana stopki” na stronie 21.

Ściegi obrębiania



Aby zapobiec strzępieniu tkanin, obszyj ich krawędzie ściegami obrębiania.

■ Używanie stopki do obrębiania „G”

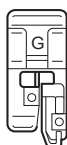
- 1 Załóż stopkę do obrębiania „G”.



- 2 Wybierz ścieg.

Nr	13	14	15
Ścieg			

- Szczegółowe informacje na ten temat znajdują się w rozdziale „Tabela ściegów” na stronie 35.

⚠ PRZESTROGA

- Używając stopki do obrębiania „G”, wybieraj ściegi, które można użyć z tą stopką. Jeśli szyjesz niewłaściwym ściegiem, igła może uderzać o stopkę, a to z kolei może skutkować wygięciem igły lub uszkodzeniem stopki.

- 3 Umieść tkaninę krawędzią w stronę prowadnika stopki, a następnie opuść dźwignię podnoszenia stopki.

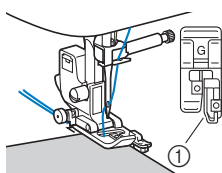

① Prowadnik stopki

- 4 Obróć pokrętkę do siebie (przeciwnie do kierunku ruchu wskazówek zegara). Upewnij się, że igła nie dotyka stopki.

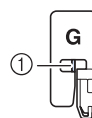

① Igła nie powinna dotykać środkowego drążka stopki

- 5 Zajmij się szyciem, utrzymując tkaninę krawędzią w stronę prowadnika stopki.

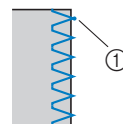

① Punkt opuszczania igły

⚠ PRZESTROGA









- Pamiętaj, aby po zakończeniu szycia przesunąć tkaninę wstecz. Jeśli przesuńiesz tkaninę w bok lub do przodu, trzpień stopki może zostać zniszczony.
- Jeśli nić jest splątana na stopce, usuń splątana nić, a następnie unieś dźwignię podnoszenia stopki, by zdjąć stopkę. Jeśli stopka zostanie podniesiona, gdy nić jest na niej splątana, stopka może ulec uszkodzeniu.

- 6 Naciśnij przycisk „Start/Stop”, aby zakończyć szycie, a następnie unieś stopkę i igłę, aby wyciągnąć tkaninę spod stopki, w kierunku tylnej części maszyny.

■ Używanie stopki do ściegu zygzakowego „J”

- 1 Załóż stopkę do ściegu zygzakowego „J”.

- 2 Wybierz ścieg.

Nr	08	10	11	12
Ścieg				
Nr	16	17	18	19
Ścieg				

- Szczegółowe informacje na ten temat znajdują się w rozdziale „Tabela ściegów” na stronie 35.

- 3 Zajmij się szyciem wzdłuż krawędzi tkaniny, pilnując, by igła opadała po prawej stronie krawędzi.

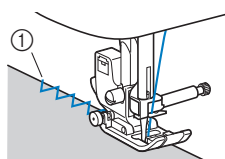

① Punkt opuszczania igły

Ścieg do krytej mierzki

Dolne krawędzie spódnic i spodni można zabezpieczyć za pomocą krytej mierzki.

Przypomnienie

- Gdy rozmiar elementów owalnych jest zbyt mały, aby nałożyć je na ramię, albo też gdy są zbyt krótkie, tkanina nie będzie podawana, a pożądany rezultat nie zostanie osiągnięty.

1 Obróć spódnicę lub spodnie na lewą stronę.



- 1 Spodnia strona tkaniny
- 2 Wierzchnia strona tkaniny
- 3 Dolna krawędź tkaniny

2 Załóż dolną krawędź tkaniny na pożądaną długość, aby ją obrębic, a następnie dociśnij.

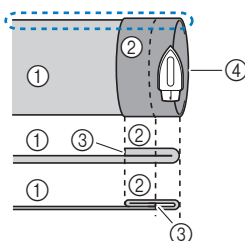

- 1 Spodnia strona tkaniny
- 2 Wierzchnia strona tkaniny
- 3 Dolna krawędź tkaniny
- 4 Pożądana długość obrębianej tkaniny

<Gruba tkanina>

<Tkanina normalnej grubości>

<Widok z boku>

3 Używając kredy krawieckiej, zaznacz miejsce na tkaninie znajdujące się 5 mm (3/16 cala) od krawędzi tkaniny, a następnie przyfastryguj ją.

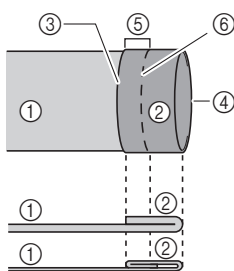

- 1 Spodnia strona tkaniny
- 2 Wierzchnia strona tkaniny
- 3 Dolna krawędź tkaniny
- 4 Pożądana długość obrębianej tkaniny
- 5 5 mm (3/16 cala)
- 6 Fastrygowanie

<Gruba tkanina>

<Tkanina normalnej grubości>

<Widok z boku>

4 Podwiń tkaninę do środka, wzdłuż linii fastrygi.

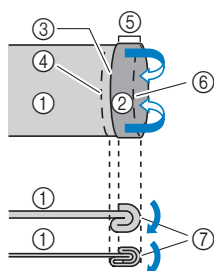

- 1 Spodnia strona tkaniny
- 2 Wierzchnia strona tkaniny
- 3 Dolna krawędź tkaniny
- 4 Pożądana długość obrębianej tkaniny
- 5 5 mm (3/16 cala)
- 6 Fastrygowanie
- 7 Punkt fastrygowania

<Gruba tkanina>

<Tkanina normalnej grubości>

<Widok z boku>

5 Odwiń krawędź tkaniny i umieść ją stroną lewą do góry.

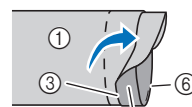

- 1 Spodnia strona tkaniny
- 2 Wierzchnia strona tkaniny
- 3 Krawędź tkaniny
- 4 Pożądana długość obrębianego materiału
- 5 Punkt fastrygowania
- 6 Fastrygowanie

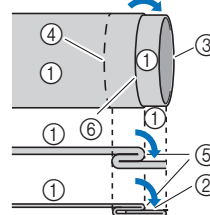

<Gruba tkanina>

<Tkanina normalnej grubości>

<Widok z boku>

6 Zamocuj stopkę do ściegu krytego „R”.

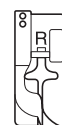

7 Wybierz ścieg.

Nr	31	32
Ścieg		

- Szczegółowe informacje na ten temat znajdują się w rozdziale „Tabela ściegów” na stronie 35.

8 Usuń przystawkę płaską, by użyć wolnego ramienia.

9 Nasuń element, który chcesz obszyć, na wolne ramię, upewnij się, że tkanina jest prawidłowo podawana i zacznij szyc.

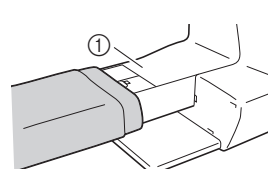

1 Wolne ramię

10 Umieść tkaninę krawędzią założonego brzegu tkaniny w stronę prowadnika stopki, a następnie opuść dźwignię podnoszenia stopki.

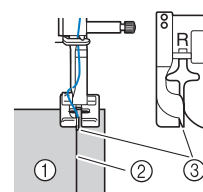

- 1 Spodnia strona tkaniny
- 2 Krawędź założonej tkaniny
- 3 Prowadnik stopki

11 Dostosuj szerokość ściegu do chwili, gdy igła lekko łapie krawędź założonej tkaniny. (strona 29)

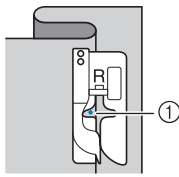

① Punkt opuszczania igły

W celu zmiany punktu opuszczania igły podnieś igłę, a następnie zmień szerokość ściegu.

- * Aby dokonać precyzyjnej regulacji punktu opuszczania igły, dostosuj ustawienie szerokości ściegu. (Ustawienia szerokości ściegu nie podano ani w milimetrach, ani calach.)

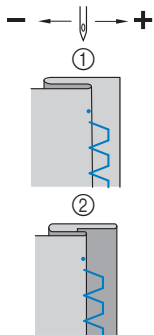

① Gruba tkanina
② Tkanina normalnej grubości

Przypomnienie

- Szycie ściegiem do krytej mierzki jest niemożliwe, jeśli punkt opuszczania lewej igły nie łapie krawędzi założonego materiału, tkanina nie może zostać odgięta i pojawiający się na prawej stronie tkaniny szew będzie bardzo duży, pozostawiając nieatrakcyjne wykończenie.

12 Zajmij się szyciem, utrzymując krawędź założonej tkaniny przy przewodniku stopki.

13 Naciśnij przycisk „Start/Stop”, aby zakończyć szycie, a następnie unieś stopkę i igłę, aby wyciągnąć tkaninę spod stopki, w kierunku tylnej części maszyny.

Uwaga

- Pamiętaj, aby po zakończeniu szycia przesunąć tkaninę w kierunku tylnej części maszyny. Jeśli przesuniesz tkaninę w bok lub do przodu, stopka może zostać zniszczona.

14 Usuń fastrygę i obróć tkaninę prawą stroną na zewnątrz.

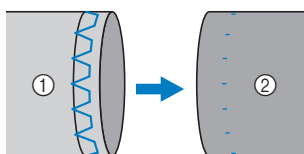

① Spodnia strona tkaniny
② Wierzchnia strona tkaniny

Obszywanie dziurek na guziki

Maksymalna długość dziurki na guzik wynosi około 28 mm (1-1/8 cala) (średnica + grubość guzika).

Dziurki na guziki przyszywa się od przodu stopki do tyłu, tak jak to pokazano poniżej.

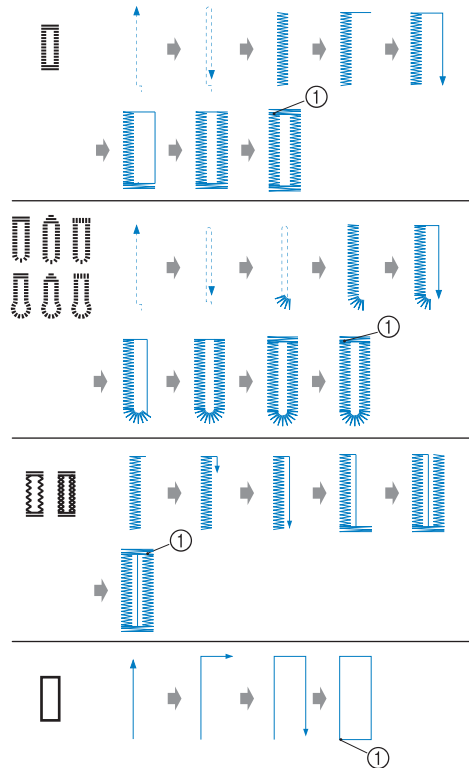

① Ścieg wzmacniający

Nazwy części stopki do obszywania dziurek „A” używanej do tworzenia dziurek na guziki, zostały podane poniżej.

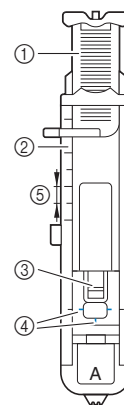

① Płytko przewodnika guzika
② Skala stopki
③ Trzpień stopki
④ Oznaczenia na stopce
⑤ 5 mm (3/16 cala)

Uwaga

- Przed rozpoczęciem szycia otworów na guziki sprawdź szerokość i długość ściegu, obszywając próbną dziurkę na niepotrzebnym skrawku tkaniny używanej w tym projekcie.

1 Użyj kredy do zaznaczenia pozycji i długości dziurki na guzik na tkaninie.

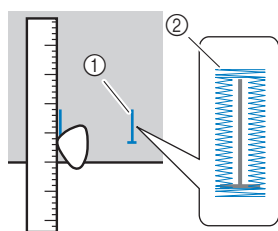

- ① Oznaczenia na tkaninie
- ② Obszywanie dziurek na guziki

2 Wyjmij płytkę przewodnika guzika ze stopki do obszywania dziurek „A”, a następnie włóż guzik, który będzie wkładany do dziurki.

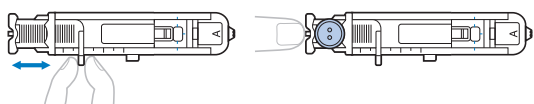

■ Jeśli guzik nie pasuje do płytki przewodnika guzika

Dodaj do siebie średnicę i grubość guzika, a następnie nastaw płytkę przewodnika guzika na obliczoną długość. (Odległość między oznaczeniami na skali stopki wynosi 5 mm (3/16 cala)).

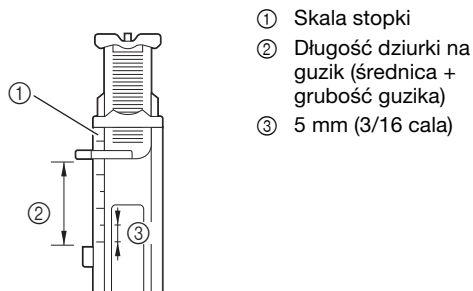

Przykład: Dla guzika o średnicy 15 mm (9/16 cala) i grubości 10 mm (3/8 cala) skala dla płytki przewodnika guzika powinna być ustawiona na 25 mm (1 cal).



→ Wielkość dziurki na guzik jest ustawiona.

3 Załóż stopkę do obszywania dziurek „A”.

Umieść górną nić pod stopką, prowadząc ją przez otwór w stopce przed założeniem stopki do obszywania dziurek „A”.

4 Wybierz ścieg.

Nr	58	59	60	61	62
Ścieg					
Nr	63	64	65	66	67
Ścieg					

- Szczegółowe informacje na ten temat znajdują się w rozdziale „Tabela ściegów” na stronie 35.

5 Umieść tkaninę wyrównaną przednim końcem oznaczenia dziurki z czerwonymi oznaczeniami na bokach stopki do obszywania dziurek, a następnie opuść dźwignię podnoszenia stopki.

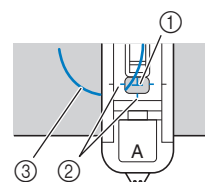

- ① Oznaczenie na tkaninie (przód)
- ② Czerwone oznaczenia na stopce
- ③ Górna nić

Uwaga

- Opuszczając stopkę, nie naciskaj na jej przód. W przeciwnym wypadku rygiel podczas szycia nie będzie miał odpowiedniego rozmiaru.

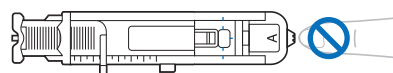

Przypomnienie

- Jeśli wyrównanie oznaczeń w stosunku do siebie jest trudne, powoli obróć pokrętło do siebie, aby sprawdzić, czy igła wbije się w tkaninę, a następnie wyrównaj oznaczenie na tkaninie z tym punktem.

6 Opuść dźwignię otworów na guziki jak najniżej.

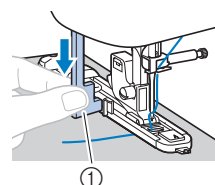

- ① Dźwignia otworów na guziki

Dźwignia otworów na guziki umieszczona jest z tyłu wspornika na stopce do obszywania dziurek.

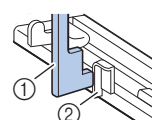

- ① Dźwignia otworów na guziki
- ② Wspornik

7 Delikatnie przytrzymaj końcówkę górnej nici lewą ręką, a następnie rozpocznij szycie.

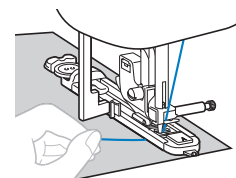

→ Po zakończeniu szycia maszyna automatycznie obszywa otwór ściegiem wzmacniającym, a następnie zatrzymuje się.

- 8 Naciśnij przycisk  (Przycisk przecinaka nici) jeden raz. Unieś stopkę, a następnie usuń tkaninę.

 **Przypomnienie**

- Używając przecinaka nici po lewej stronie maszyny lub nożyczek do przecięcia nici, naciśnij przycisk  (Przycisk pozycji igły), aby unieść igłę, unieś stopkę, a następnie wyciągnij tkaninę przed odcięciem nici.

- 9 Unieś dźwignię otworów na guziki do pierwotnej pozycji.

- 10 Włóż szpilkę wzdłuż wewnętrznej strony jednego z rygli na końcu szwu obszywanego dziurkę, aby zapobiec przecięciu szwów.

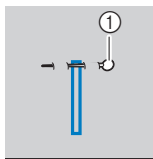

1 Szpilka

- 11 Użyj noża do szwów, aby wyciąć otwór na guzik do miejsca, w którym znajduje się szpilka.

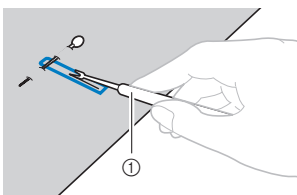

1 Nóż do szwów

W przypadku kluczykowych otworów na guziki użyj dziurkacza, aby zrobić otwór w zaokrąglonym końcu dziurki, a następnie użyj noża do szwów, aby rozciąć całą dziurkę.

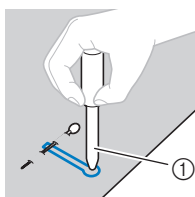

1 Dziurkacz

- Używając dziurkacza, przed wycięciem otworu w tkaninie, umieść pod nią gruby arkusz papieru lub inny materiał ochronny.

⚠ PRZESTROGA

- Rozcinając dziurkę za pomocą noża do szwów, nie umieszczaj rąk w kierunku cięcia. W przeciwnym wypadku mogą pojawić się urazy na skutek utraty kontroli nad nożem do szwów.
- Nie używaj noża do szwów niezgodnie z jego przeznaczeniem.

■ **Obszywanie otworów na guziki na tkaninach elastycznych**

Obszywając otwory na guziki na tkaninach elastycznych, należy używać grubej nitki lub kordonka.

- 1 Załóż grubą nić na pokazaną na rysunku część stopki do obszywania dziurek „A”.

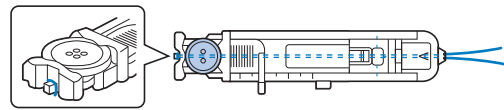

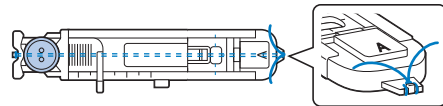

- 2 Wpasuj ją w rowki i luźno zwiąż.



- 3 Załóż stopkę do obszywania dziurek „A”.

- 4 Wybierz ścieg.

Nr	62	63
Ścieg		

- Szczegółowe informacje na ten temat znajdują się w rozdziale „Tabela ściegów” na stronie 35.

- 5 Dostosuj szerokość ściegu do grubości użytej nici.

- 6 Opuść dźwignię podnoszenia stopki i dźwignię otworów na guziki, a następnie zacznij szyć.

- 7 Po zakończeniu szycia delikatnie pociągnij za grubą nić, aby zachować jej odpowiednie napięcie.

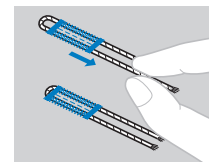

- 8 Użyj igły do szycia ręcznego, aby przeciągnąć grubą nić na lewą stronę tkaniny, a następnie zwiąż ją.

Przyszywanie guzików

Za pomocą maszyny można przyszywać guziki. Do tkaniny można przyszywać guziki z dwoma lub czterema otworami.

- 1 Zmierź odległość między otworami guzika, który ma zostać przszyty.



- 2 Unieś dźwignię podnoszenia stopki, a następnie przesunąć przełącznik pozycji transportera, umieszczony z tyłu maszyny, na jej bazie, na pozycję **TT** (w lewo, patrząc z kierunku tylnej strony maszyny).

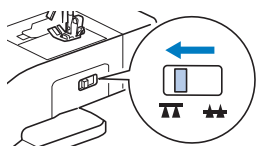

→ Transportery są opuszczone.

- 3 Załóż stopkę do wszywania guzików „M”.

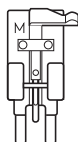

- 4 Wybierz ścieg.

Nr	70
Ścieg	

- Szczegółowe informacje na ten temat znajdują się w rozdziale „Tabela ściegów” na stronie 35.
- Ponieważ końcówka nici zostanie odcięta później, nie ustawiaj maszyny na zaprogramowane przycinanie nici.

- 5 Dostosuj szerokość ściegu tak, by była taka sama jak odległość między otworami w guziku.

- 6 Umieść guzik w miejscu, w którym ma zostać przszyty, i opuść dźwignię podnoszenia stopki.

① Guzik

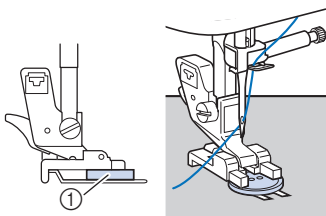

- Przyszywając guziki z czterema otworami, najpierw przszyj dwa otwory znajdujące się najbliżej Ciebie. Następnie przesunąć guzik w taki sposób, by igła weszła w dwa otwory znajdujące się od strony tylnej maszyny i przszyj je w ten sam sposób.

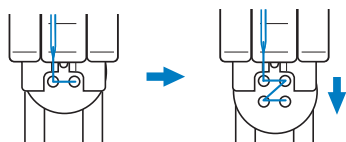

- 7 Obróć pokrętkę do siebie (przeciwnie do kierunku ruchu wskazówek zegara), aby sprawdzić, czy igła prawidłowo wchodzi w oba otwory w guziku.

Jeśli wygląda na to, że igła uderzy w guzik, ponownie zmierz odległość między otworami w guziku. Dostosuj szerokość ściegu do odległości między otworami w guziku.

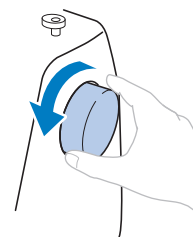

⚠ PRZESTROGA

- Podczas szycia upewnij się, że igła nie będzie dotykała guzika. W przeciwnym razie igła może się wygiąć lub złamać.

- 8 Uszyj powoli około 10 ściegów.

Przesunąć regulator szybkości szycia w lewo, aby zmniejszyć szybkość.

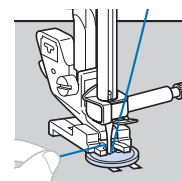

→ Maszyna automatycznie zatrzymuje się po wyszyciu ściegu wzmacniającego.

- Nie naciskaj przycisku (Przycisk przecinaka nici).

- 9 Użyj nożyczek do przecięcia górnej nici oraz nici dolnej na początku szycia.

Pociągnij górną nić na końcu szycia na lewą stronę tkaniny, a następnie zwiąż ją z nicią dolną.

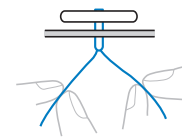

- 10 Po zakończeniu przyszywania guzika przesunąć przełącznik pozycji transportera na pozycję **TTT** (w prawo, patrząc z kierunku tylnej strony maszyny) i obróć pokrętkę, aby unieść transportery.

📖 Przypomnienie

- Transportery podniosą się, gdy ponownie zaczniesz szyc.

■ Mocowanie trzpienia do guzika

Aby przyszyć guzik przy użyciu trzpienia, przymocuj guzik zachowując wolną przestrzeń między nim a tkaniną, a następnie ręcznie nawij nić. W ten sposób guzik zostanie stabilnie przymocowany.

- 1 Umieść guzik w stopce do wszywania guzików „M”, a następnie pociągnij dźwignię trzpienia do siebie.

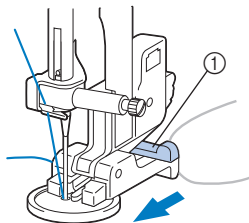

① Dźwignia trzpienia

- 2 Po zakończeniu szycia odetnij górną nić, pozostawiając jej sporą ilość, okręć ją wokół nici między guzikiem i tkaniną, a następnie przywiąż ją do początku nici górnej.

Zwiąż ze sobą oba końce nici dolnej na początku i na końcu szycia na lewej stronie tkaniny.



- 3 Odetnij nadmiar nici.

Wszywanie zamka błyskawicznego

■ Wszywanie zamka krytego

Obszywane są oba kawałki tkaniny, które będą do siebie przylegać.

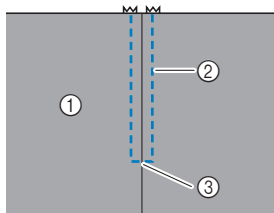

① Wierzchnia strona tkaniny
② Ścieg
③ Koniec otworu zamka

- 1 Załóż stopkę do ściegu zygzakowego „J”.
- 2 Rozpocznij szycie korzystając ze ściegu prostego aż do otworu zamka.

Upewniając się, że prawe strony obu fragmentów tkaniny ułożone są do siebie, kontynuuj szycie, używając ściegu wstecznego po dotarciu do otworu zamka błyskawicznego.

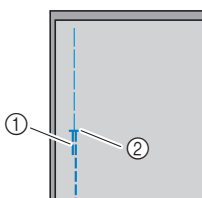

① Ścieg wsteczny
② Koniec otworu zamka

- 3 Używając fastrygi, kontynuuj szycie do krawędzi tkaniny.

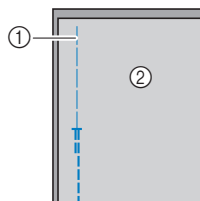

① Ścieg fastrygowy
② Spodnia strona tkaniny

- 4 Rozegnij i dociśnij nadmiarowe kawałki tkaniny na szew po lewej stronie tkaniny.

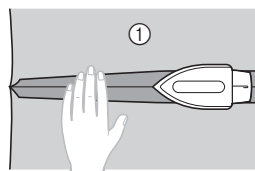

① Spodnia strona tkaniny

- 5 Wyrównaj szew ze środkiem zamka błyskawicznego, a następnie przyfastryguj zamek na miejscu do nadmiarowych kawałków tkaniny na szew.

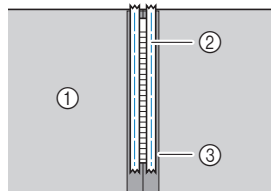

① Spodnia strona tkaniny
② Ścieg fastrygowy
③ Zamek błyskawiczny

- 6 Usuń około 5 cm (2 cale) od zewnętrznego końca przyfastrygowanego materiału.

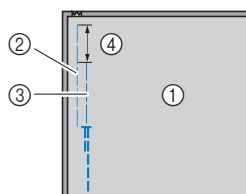

① Spodnia strona tkaniny
② Przyfastrygowany zamek błyskawiczny
③ Fastryga zewnętrzna
④ 5 cm (2 cale)

- 7 Przymocuj uchwyt stopki do prawego trzpienia stopki do wszywania zamków błyskawicznych „I”.

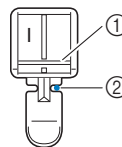

① Trzpień po prawej stronie
② Punkt opuszczania igły

- 8 Wybierz ścieg.

Nr	03
Ścieg	

- Szczegółowe informacje na ten temat znajdują się w rozdziale „Tabela ściegów” na stronie 35.

⚠ PRZESTROGA

- Używając stopki do wszywania zamków błyskawicznych „I”, upewnij się, że wybrany został ścieg prosty (środkowa pozycja igły), a następnie powoli obróć pokrętkę do siebie (przeciwnie do kierunku ruchu wskazówek zegara), aby sprawdzić, czy igła nie dotyka stopki. Jeśli wybrany został inny ścieg lub jeżeli igła uderza o stopkę, igła może się wygiąć lub złamać.

9 Obszywanie zamka błyskawicznego.

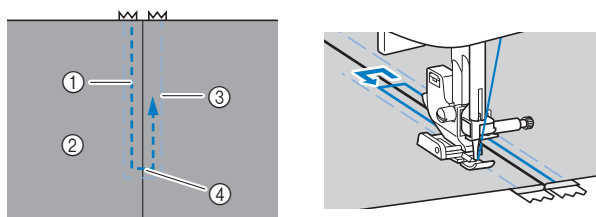

- ① Ścieg
- ② Wierzchnia strona tkaniny
- ③ Ścieg fastrygowy
- ④ Koniec otworu zamka

⚠ PRZESTROGA

- Podczas szycia upewnij się, że igła nie będzie dotykała zamka błyskawicznego. W przeciwnym razie igła może się wygiąć lub złamać.

📖 Przypomnienie

- Jeśli stopka dotyka suwaka, pozostaw igłę w pozycji obniżonej (w tkaninie) i podnieś stopkę. Po przesunięciu suwaka tak, by nie dotykał stopki, opuść stopkę i kontynuuj szycie.

10 Usuń fastrygę.

Aplikacja, przyszywanie łatek i pikowanie

■ Przyszywanie aplikacji

- 1 Przyfastryguj lub przyklej aplikację do tkaniny podkładowej, aby ją zamocować.

🚫 Uwaga

- Jeśli do utrzymania aplikacji na miejscu używany jest klej, nie nakładaj go na obszary, które będą obszywane przez maszynę. Jeśli klej przylepi się do igły lub bębienka, maszyna może zostać uszkodzona.

- 2 Załóż stopkę do ściegu zygzakowego „J”.

3 Wybierz ścieg.

Nr	28	29	33	34
Ścieg				

- Szczegółowe informacje na ten temat znajdują się w rozdziale „Tabela ściegów” na stronie 35.

- 4 Przekręć pokrętkę do siebie (w kierunku przeciwnym do ruchu wskazówek zegara), a następnie rozpocznij szycie wokół krawędzi aplikacji, upewniając się, że igła opada zaraz za krawędzią zewnętrzną aplikacji.

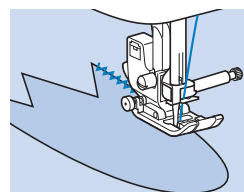

Aby obszyć rogi aplikacji, zatrzymaj maszynę, gdy igła jest w tkaninie poza aplikacją, podnieś dźwignię podnoszenia stopki i przekręć tkaninę w odpowiedni sposób, aby zmienić kierunek szycia.

■ Przyszywanie łatek (i szycie kołder techniką patchwork)

- 1 Zgnij krawędź górnego kawałka tkaniny i umieść na dolnym kawałku tkaniny.

- 2 Załóż stopkę do ściegu zygzakowego „J”.

3 Wybierz ścieg.

- Pokazane poniżej ściegi to przykłady. Wybierz odpowiedni ścieg.

Nr	28	37	38	39
Ścieg				

- Szczegółowe informacje na ten temat znajdują się w rozdziale „Tabela ściegów” na stronie 35.

- 4 Zszyj dwa kawałki tkaniny razem tak, aby wzór ściegu zachodził na oba kawałki.

W razie konieczności użyj szpilek.

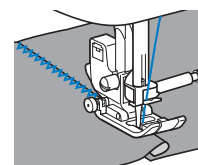

⚠ PRZESTROGA

- Nie szij ściegów nad szpilkami.

■ Sztukowanie

Zszywanie dwóch kawałków tkaniny nazywa „sztukowaniem”. Kawałki tkanin należy wyciąć dodając przy krawędziach po 6,5 mm (1/4 cala) na ścieg (naddatek szwu zszywania).

Zajmij się szyciem ściegu prostego do sztukowania 6,5 mm (1/4 cala) od prawej lub lewej strony stopki.

- 1 Na tkaninach, które mają być połączone, przezastryguj lub oznacz szpilkami naddatek szwu zszywania.
- 2 Załóż stopkę do ściegu zygzakowego „J”.
- 3 Wybierz ścieg.

Nr	25
Ścieg	

- Szczegółowe informacje na ten temat znajdują się w rozdziale „Tabela ściegów” na stronie 35.

- 4 Zajmij się szyciem, utrzymując bok stopki równoległe do krawędzi tkaniny.

Naddatek szwu zszywania po prawej stronie

Wyrównaj krawędź tkaniny z prawą stroną stopki i ustaw szerokość ściegu na 5,5 mm (7/32 cala) i zacznij szyc przy użyciu ściegu

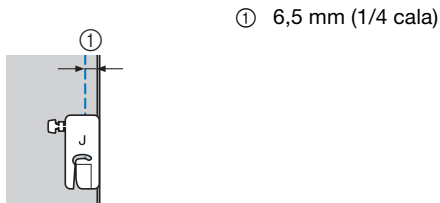

Naddatek szwu zszywania po lewej stronie

Wyrównaj lewą stronę stopki z krawędzią tkaniny, ustaw szerokość ściegu na 1,5 mm (1/16 cala) i zacznij szyc przy użyciu ściegu

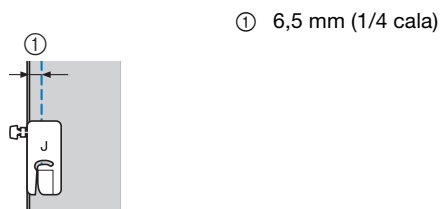

Przypomnienie

- Aby zmienić szerokość naddatku szwu zszywania (pozycja igły), dostosuj szerokość ściegu. Szczegółowe informacje na ten temat znajdują się w rozdziale „Ustawianie szerokości ściegu” na stronie 29 i „Szycie przy równych naddatkach szwów” na stronie 31.

■ Pikowanie

Umieszczanie płatów włókniny między górną i dolną warstwą tkaniny nazywane jest „pikowaniem”. Kołdry można szyc w bardzo łatwy sposób przy pomocy stopki kroczącej* i przewodnika do pikowania*.

* Akcesoria sprzedawane osobno. Skontaktuj się z autoryzowanym sprzedawcą produktów firmy Brother.

Uwaga

- Jeśli używana jest stopka krocząca, ręcznie nawlecz igłę lub zamocuj stopkę kroczącą dopiero po nawleczeniu igły za pomocą nawleczacza igły.
- Podczas pikowania używaj igły do domowej maszyny do szycia o grubości 90/14.
- Stopki kroczącej można używać tylko z wzorami ściegów prostych lub zygzakowatych. Nie należy szyc ściegów wstecznych za pomocą stopki kroczącej.
- Używając stopki kroczącej, szycie powinno być przeprowadzane z prędkością niską lub średnią.
- Przed użyciem stopki kroczącej, przetestuj ścieg na niepotrzebnym skrawku tkaniny, z której będziesz korzystał w tym projekcie.

- 1 Przyzastryguj tkaninę przeznaczoną do pikowania.

- 2 Wymontuj stopkę i uchwyt stopki.

- Szczegółowe informacje na ten temat znajdują się w rozdziale „Zdejmowanie i zakładanie uchwytu stopki” na stronie 22.

- 3 Zamocuj widelki łączące stopki kroczącej na śrubie mocującej igły.

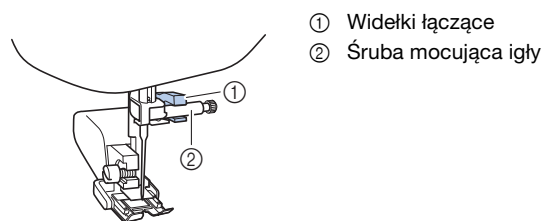

- 4 Opuść dźwignię podnoszenia stopki i dokręć śrubę uchwytu stopki za pomocą śrubokrętu.

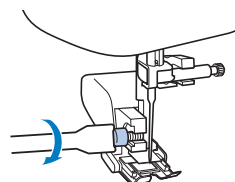

⚠ PRZESTROGA

- Pamiętaj, aby mocno dokręcić śruby za pomocą śrubokrętu. W przeciwnym razie igła może wejść w kontakt ze stopką, wyginając się lub łamiąc.
- Przed rozpoczęciem szycia powoli obróć pokrętło do siebie (przeciwnie do kierunku ruchu wskazówek zegara) i sprawdź, czy igła nie dotyka stopki. Jeśli igła uderza o stopkę, igła może się wygiąć lub złamać.

- 5 Wybierz ścieg.

Nr	04	28
Ścieg		

- Szczegółowe informacje na ten temat znajdują się w rozdziale „Tabela ściegów” na stronie 35.

- 6 Umieść ręce po każdej ze stron stopki, a następnie równomiernie prowadź tkaninę podczas szycia.

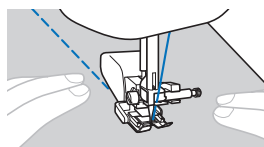

- Używanie prowadnika do pikowania (sprzedawany oddzielnie)

Prowadnik do pikowania przeznaczony jest do szycia równo rozmieszczonych ściegów równoległych.

- 1 Włóż trzpień prowadnika do pikowania do otworu z tyłu stopki kroczącej lub uchwytu stopki.

- Stopka krocząca

- Uchwyt stopki

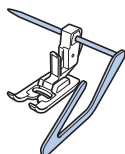

- 2 Wyreguluj położenie trzpienia prowadnika do pikowania w taki sposób, by był on ustawiony równoległe do istniejącego już ściegu.

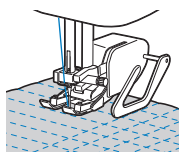

■ Pikowanie ze swobodnym poruszaniem materiałem

Zalecamy założenie modułu sterowania stopką i szycie ze stałą prędkością. Można dostosować prędkość szycia do regulatora kontroli szybkości szycia na maszynie.

⚠ PRZESTROGA

- Podczas pikowania ze swobodnym poruszaniem materiałem należy dostosować szybkość podawania materiału do prędkości szycia. Jeśli materiał będzie przesuwany szybciej od prędkości szycia, igła może się złamać lub może wystąpić inne uszkodzenie.

Stopka do pikowania* umożliwia swobodne poruszanie pikowanym materiałem przy użyciu ściegów zygzakowych lub ściegów dekoracyjnych albo do pikowania ze swobodnym poruszaniem materiałem za pomocą prostych linii na tkaninie o nierównej grubości.

* Akcesoria sprzedawane osobno. Skontaktuj się z autoryzowanym sprzedawcą produktów firmy Brother.

- Stopka do pikowania

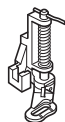

- 1 Przesuń przełącznik pozycji transportera, umieszczony z tyłu maszyny, na jej bazie, na pozycję (w lewo, patrząc z kierunku tylnej strony maszyny).

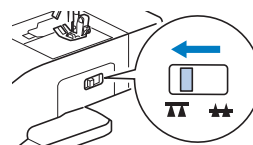

→ Transportery są opuszczone.

- 2 Wybierz ścieg.

Nr	04	28
Ścieg		

- Szczegółowe informacje na ten temat znajdują się w rozdziale „Tabela ściegów” na stronie 35.

- 3 Usuń uchwyt stopki.

- Szczegółowe informacje na ten temat znajdują się w rozdziale „Zdejmowanie i zakładanie uchwytu stopki” na stronie 22.

- 4 Załóż stopkę do pikowania, umieszczając jej trzpień ponad śrubą mocującą igły i wyrównując dolny lewy fragment stopki do pikowania z prowadnikiem stopki.

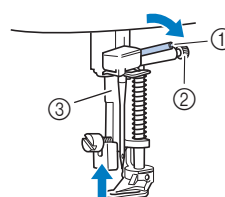

- ① Trzpień
- ② Śruba mocująca igły
- ③ Prowadnik stopki

💡 Uwaga

- Upewnij się, że stopka do pikowania nie jest nachylona.

- 5 Przytrzymaj stopkę do pikowania w miejscu prawą dłonią, a następnie lewą dłonią, za pomocą śrubokrętu, dokręć śrubę uchwytu stopki.

- ① Śruba uchwytu stopki

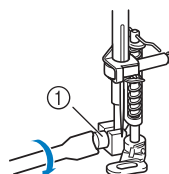

⚠ PRZESTROGA

- Pamiętaj, aby mocno dokręcić śruby za pomocą dołączonego do maszyny śrubokrętu. W przeciwnym razie igła może wejść w kontakt ze stopką do pikowania, wyginając się lub łamiąc.

- 6** Użyj obu rąk, by napiąć tkaninę, a następnie przesuwaj ją w niezmiennym tempie, aby szyty ścieg był równomierny, o długości ok. 2,0 mm - 2,5 mm (ok. 1/16 cala - 3/32 cala).

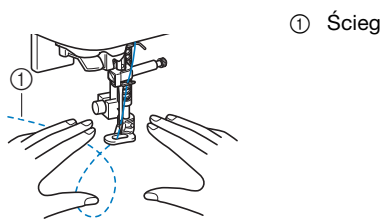

- 7** Po zakończeniu szycia przesuń dźwignię przełącznika pozycji transportera na pozycję (w prawo, patrząc z kierunku tylnej strony maszyny) i obróć pokrętkę, aby unieść transportery.

■ Ściegi satynowe przy użyciu regulatora szybkości szycia

Ścieg satynowy można uzyskać zmieniając szerokość ściegu zygzakowego podczas szycia. Maszyna może być ustawiona tak, że można dostosować szerokość ściegu za pomocą regulatora szybkości szycia.

- 1** Podłącz moduł sterowania stopką.
- 2** Załóż stopkę do ściegu zygzakowego „J”.
- 3** Naciśnij przycisk , wyświetl drugą stronę ekranu ustawień, a następnie ustaw funkcję (Kontrola szerokości) na pozycję [ON] (włączona).

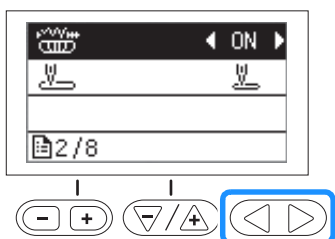

→ Maszyna jest teraz ustawiona tak, że szerokość ściegu można dostosować za pomocą regulatora szybkości szycia.

- 4** Wybierz ścieg.

Nr	28
Ścieg	

- Szczegółowe informacje na ten temat znajdują się w rozdziale „Tabela ściegów” na stronie 35.

Przypomnienie

- Choć efekt końcowy szycia może się różnić w zależności od rodzaju używanej tkaniny i grubości nici, alby zagwarantować najlepsze rezultaty, należy dostosować długość ściegu do wartości między 0,3 a 0,5 mm (1/64 a 1/32 cala).

- 5** Podczas szycia przesuń regulator szybkości szycia, aby zmienić szerokość ściegu.

- Ustaw szybkość szycia modułem sterowania stopką.

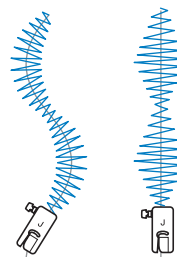

- 6** Po zakończeniu szycia ustaw funkcję (Kontrola szerokości) na ekranie ustawień z powrotem na pozycję [OFF] (wyłączona).

Inne zastosowania ściegów

■ Przyszywanie tkanin rozciągliwych

Po przyszyciu taśmy elastycznej do mankietu lub talii odzieży, wymiary końcowe będą takie, jak rozciągnięta taśma elastyczna. Dlatego konieczne jest stosowanie taśmy elastycznej o odpowiedniej długości.

- 1** Przypnij szpilkami taśmę elastyczną do lewej strony tkaniny. Przypnij szpilkami taśmę elastyczną do tkaniny w kilku miejscach, aby upewnić się, że jest ona równomiernie umieszczona na tkaninie.



- 2** Załóż stopkę do ściegu zygzakowego „J”.

- 3** Wybierz ścieg.

Nr	11	12	43
Ścieg			

- Szczegółowe informacje na ten temat znajdują się w rozdziale „Tabela ściegów” na stronie 35.

- 4** Przyszyj taśmę elastyczną do tkaniny, naciągając taśmę tak, by była tej samej długości, co tkanina.

Przesuwając lewą ręką tkaninę za stopką, prawą ręką naciągnij tkaninę przy szpilce położonej najbliżej przodu stopki.

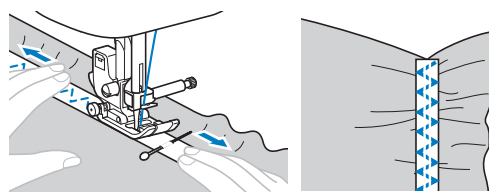

⚠ PRZESTROGA

- Podczas szycia upewnij się, że igła nie będzie dotykała szpilek. W przeciwnym razie igła może się wygiąć lub złamać.

■ Ściąg ryglowania

Rygli używa się do wzmacniania punktów narażonych na większe zużycie, takich jak rog i otwory kieszeni.

Przykładowa procedura szycia przy pomocy rygli została opisana poniżej.

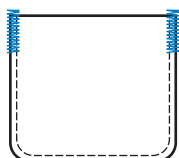

1 Określ odpowiednią długość rygla.

Ustaw płytkę przewodnika guzika na stopce do obszywania dziurek „A” na odpowiednią długość. (Odległość między oznaczeniami na skali stopki wynosi 5 mm (3/16 cala)).

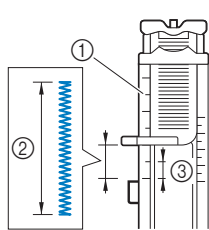

- ① Skala stopki
- ② Długość rygla
- ③ 5 mm (3/16 cala)

- Można użyć rygli o maksymalnej długości około 28 mm (1-1/8 cala).

2 Załóż stopkę do obszywania dziurek „A”.

Umieść górną nić pod stopką, prowadząc ją przez otwór w stopce przed założeniem stopki do obszywania dziurek „A”.

3 Wybierz ścieg.

Nr	69
Ścieg	

- Szczegółowe informacje na ten temat znajdują się w rozdziale „Tabela ściegów” na stronie 35.

4 Umieść tkaninę w taki sposób, aby otwór kieszeni był zwrócony ku Tobie, a następnie opuść dźwignię podnoszenia stopki tak, aby igła opadła 2 mm (1/16 cala) przed otworem kieszeni.

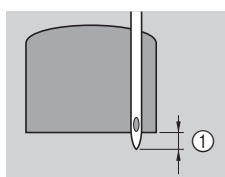

- ① 2 mm (1/16 cala)

5 Opuść dźwignię otworów na guziki jak najniżej.

6 Delikatnie przytrzymaj końcówkę górnej nici lewą ręką, a następnie rozpocznij szycie.

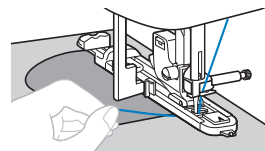

7 Po zakończeniu szycia unieś dźwignię podnoszenia stopki, usuń tkaninę i odetnij nici.

8 Unieś dźwignię otworów na guziki do pierwotnej pozycji.

■ Cerowanie

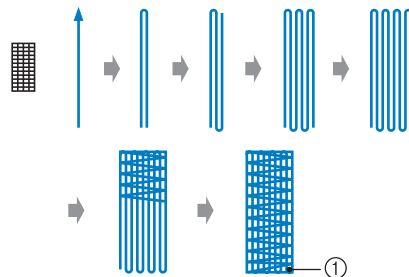

- ① Ściąg wzmacniający

1 Określ odpowiednią długość cerowania.

Ustaw płytkę przewodnika guzika na stopce do obszywania dziurek „A” na odpowiednią długość. (Odległość między oznaczeniami na skali stopki wynosi 5 mm (3/16 cala)).

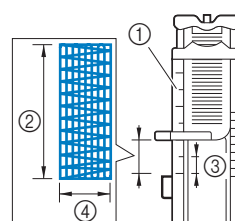

- ① Skala stopki
- ② Długość cerowania
- ③ 5 mm (3/16 cala)
- ④ 7 mm (1/4 cala)

- Można użyć rygli o maksymalnej długości około 28 mm (1-1/8 cala).

→ Po zakończeniu szycia maszyna automatycznie obszywa otwór ściągami wzmacniającym, a następnie zatrzymuje się.

2 Załóż stopkę do obszywania dziurek „A”.

Umieść górną nić pod stopką, prowadząc ją przez otwór w stopce przed założeniem stopki do obszywania dziurek „A”.

3 Wybierz ścieg.

Nr	68
Ścieg	

- Szczegółowe informacje na ten temat znajdują się w rozdziale „Tabela ściegów” na stronie 35.

- 4** Umieść tkaninę w taki sposób, aby igła znajdowała się 2 mm (1/16 cala) przed obszarem, który należy zacerować, a następnie opuść stopkę.

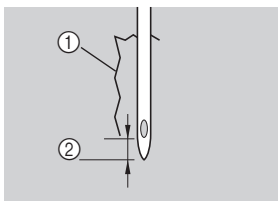

- ① Rozdarcie
② 2 mm (1/16 cala)

- 5** Opuść dźwignię otworów na guziki jak najniżej.
6 Delikatnie przytrzymaj końcówkę górnej nici lewą ręką, a następnie rozpocznij szycie.

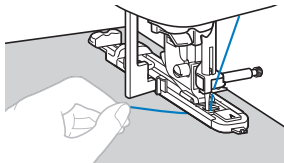

- 7** Po zakończeniu szycia unieś dźwignię podnoszenia stopki, usuń tkaninę i odetnij nici.
8 Unieś dźwignię otworów na guziki do pierwotnej pozycji.

■ Ścieg do oczek

Istnieje możliwość szycia oczek, takich jak na przykład oczka na pasie.

- 1** Załóż stopkę do monogramów „N”.

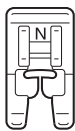

- 2** Wybierz ścieg.

Nr	71
Ścieg	

- Szczegółowe informacje na ten temat znajdują się w rozdziale „Tabela ściegów” na stronie 35.

- 3** Dopasuj szerokość albo długość ściegu, aby wybrać odpowiedni rozmiar oczka.

- Szczegółowe informacje na ten temat znajdują się w rozdziale „Ustawianie szerokości ściegu” na stronie 29 i „Ustawianie długości ściegu” na stronie 29.

- 4** Opuść igłę na tkaninę w miejscu rozpoczęcia szwu i opuść dźwignię podnoszenia stopki.

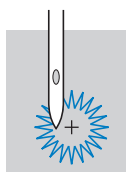

- 5** Rozpocznij szycie.
→ Po zakończeniu szycia maszyna automatycznie obszywa otwór ściegiem wzmacniającym, a następnie zatrzymuje się.

- 6** Po usunięciu materiału użyj dziurkacza do wycięcia dziurki w środku oczka.

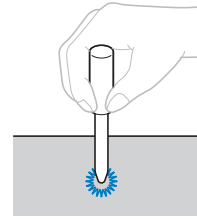

- Używając dziurkacza, przed wycięciem otworu w tkaninie, umieść pod nią gruby arkusz papieru lub inny materiał ochronny.

■ Fagotowanie

Przeszywanie otwartych szwów w poprzek jest zwane „fagotowaniem”. Ta technika jest używana podczas szycia bluzek i ubrań dla dzieci. Ścieg ten jest bardziej dekoracyjny, jeśli używana jest grubsza nić.

- 1** Użyj żelazka, aby złożyć dwa kawałki tkaniny wzdłuż ich szwów.
2 Przyfastryguj dwa kawałki tkaniny oddzielone od siebie o około 4 mm (3/16 cala) do cienkiego papieru lub materiału stabilizującego rozpuszczalnego w wodzie.

Jeśli narysujesz linię pośrodku cienkiego papieru lub materiału stabilizującego rozpuszczalnego w wodzie, szycie stanie się prostsze.

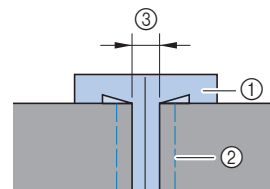

- ① Cienki papier lub materiał stabilizujący rozpuszczalny w wodzie
② Ścieg fastrygowy
③ 4 mm (3/16 cala)

- 3** Załóż stopkę do ściegu zygzakowego „J”.

- 4** Wybierz ścieg.

Nr	41	42
Ścieg		

- Szczegółowe informacje na ten temat znajdują się w rozdziale „Tabela ściegów” na stronie 35.

- 5** Ustaw szerokość ściegu na 7,0 mm (1/4 cala).

- 6** Zajmij się szyciem, utrzymując środek stopki równoległy do środkowej linii między dwoma kawałkami tkaniny.

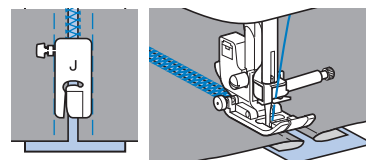

- 7** Po zakończeniu szycia usuń papier.

■ Ścieg falisty

Falujący, powtarzający się wzór ściegu, przypominający muszle, nazywa się „ściegiem falistym”. Stosuje się go na kołnierzykach bluzek i w celu dekoracji krawędzi projektów.

1 Załóż stopkę do monogramów „N”.

2 Wybierz ścieg.

Nr	36
Ścieg	

- Szczegółowe informacje na ten temat znajdują się w rozdziale „Tabela ściegów” na stronie 35.

3 Rozpocznij szycie wzdłuż krawędzi tkaniny, pilnując, by nie szyc bezpośrednio na jej krawędzi.

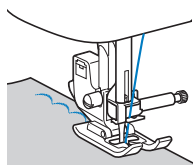

4 Przytnij tkaninę wokół ściegu.

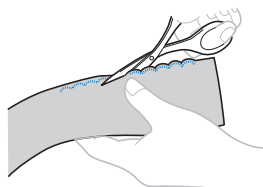

- Uważaj, aby nie przeciąć nici ściegu.

■ Marszczenie

Ścieg dekoracyjny utworzony na skutek szycia lub haftowania na partiach zebranego materiału nazywa się „marszczeniem”. Używa się go do dekoracji przodków bluzek lub mankietów.

Marszczenie dodaje fakturę i nadaje elastyczności tkaninie.

1 Załóż stopkę do ściegu zygzakowego „J”.

2 Wybierz ścieg prosty, a następnie ustaw długość ściegu na 4,0 mm (3/16 cala) i zmniejsz napięcie nici.

3 Zajmij się szyciem szwów równoległych położonych w odległości 1 cm (3/8 cala) od siebie, a po zakończeniu pociągnij za nici dolne, aby utworzyć marszczenia.

Wygląd zgromadzonego materiału, prasując go.

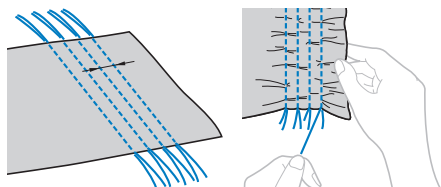

4 Wybierz ścieg.

Nr	40	41	42
Ścieg			

- Szczegółowe informacje na ten temat znajdują się w rozdziale „Tabela ściegów” na stronie 35.

5 Zaczynaj szyc między ściegami prostymi i wyciągnij nici ściegów prostych.

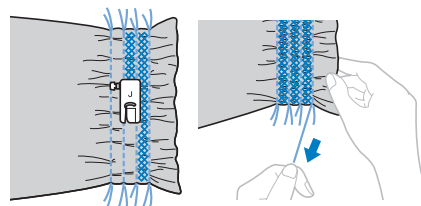

■ Ścieg muszelkowy do zakładania

Zebrane fragmenty materiału wyglądające jak muszle nazywa się „ściegiem muszelkowym”. Używa się go do dekoracji krawędzi, przodków bluzek lub mankietów wykonanych z cienkich tkanin.

1 Narysuj równomiernie rozmieszczone linie na ukos tkaniny, a następnie złóż ją wzdłuż linii.

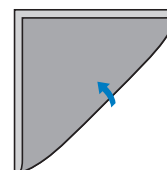

2 Załóż stopkę do ściegu zygzakowego „J”.

3 Wybierz ścieg, a następnie zwiększ napięcie nici.

Nr	35
Ścieg	

- Szczegółowe informacje na ten temat znajdują się w rozdziale „Tabela ściegów” na stronie 35.

4 Szycąc, upewnij się, że igła opada zaraz za krawędzią zewnętrzną tkaniny.

Składaj tkaninę pojedynczo, wzdłuż linii, a następnie szyc wykorzystując ścieg muszelkowy.

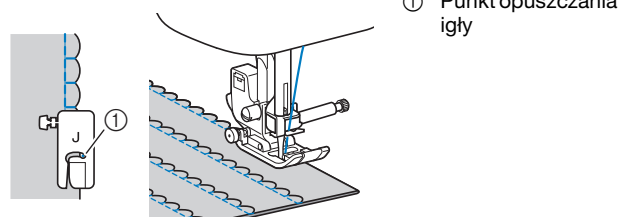

① Punkt opuszczania igły

5 Po zakończeniu szycia usuń tkaninę. Rozłóż tkaninę, a następnie zaprasuj założone fragmenty na jedną stronę.

■ Łączenie

Dekoracyjny ścieg mostkowy może być wykorzystany do naszywania na nadatki szwów połączonych ze sobą tkanin. W ten sposób szyje się kołdry techniką patchwork.

1 Załóż stopkę do ściegu zygzakowego „J”.

2 Zszyj ze sobą boki prawych stron dwóch kawałków tkaniny, a następnie rozłóż nadatki szwów.

3 Wybierz ścieg.

Nr	37	38	39
Ścieg			

• Szczegółowe informacje na ten temat znajdują się w rozdziale „Tabela ściegów” na stronie 35.

4 Obróć tkaninę na drugą stronę tak, by prawa strona znajdowała się u góry, a następnie przesyj ścieg, wyrównując środek stopki ze ściegiem.

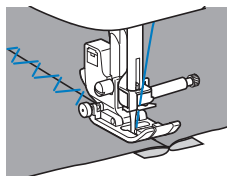

Używanie igły podwójnej

Przy użyciu igły podwójnej można szyc dwie równoległe linie tego samego ściegu z wykorzystaniem dwóch różnych nici. Grubość i jakość górnych nici powinny być takie same.

⚠ PRZESTROGA

- Używaj wyłącznie igły podwójnej (igła 2/11, kod części: X59296-121). Nigdy nie używaj nawlekacza igły z igłą podwójną. W innym przypadku igła może zostać złamana lub maszyna może ulec uszkodzeniu.
- Więcej informacji na temat wzorów ściegów, do korzystania z których można używać igły podwójnej podano w temacie „Tabela ściegów” na stronie 35. Po określeniu ustawień obróć pokrętło do siebie i sprawdź, czy igła nie dotyka stopki.

1 Opuść dźwignię podnoszenia stopki.

2 Naciśnij i zainstaluj igłę podwójną.

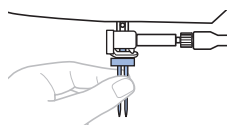

• Szczegółowe informacje dotyczące zakładania igły znajdują się w temacie „Wymiana igły” na stronie 20.

3 Przełóż pierwszą górną nić za prowadnik nici igielnicy.

• Szczegółowe informacje znajdują się w punktach od **1** do **11** w temacie „Nawlekanie górnej nici” na stronie 16.

4 Ręcznie przewlec pierwszą górną nić przez lewą igłę.

Przewlec nić przez ucho igły w kierunku od siebie.

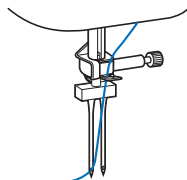

5 Dodatkowy trzpień szpulki umieść w otworze na górze maszyny, a na tym trzpieniu umieść szpulkę z nicią.

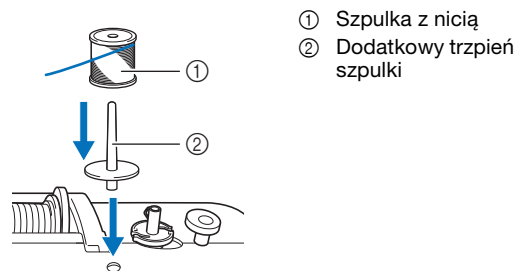

- ① Szpulka z nicią
- ② Dodatkowy trzpień szpulki

6 Nawlec w maszynie drugą nić górną. Ręcznie nawlec drugą górną nić na prawą igłę bez przeprowadzania nici za prowadnikiem nici igielnicy.

Przewlec nić przez ucho igły w kierunku od siebie.

- ① Prowadnik nici igielnicy

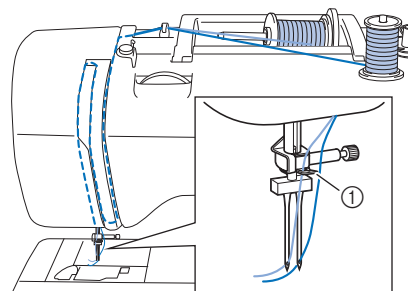

7 Załóż stopkę do ściegu zygzakowego „J”.

• Szczegółowe informacje dotyczące wymiany stopki znajdują się w temacie „Wymiana stopki” na stronie 21.

⚠ PRZESTROGA

- Pamiętaj, aby z igłą podwójną stosować stopkę do ściegu zygzakowego „J”.

8 Naciśnij przycisk , aby odblokować wszystkie przyciski.

9 Naciśnij przycisk , wyświetl pierwszą stronę ekranu ustawień, a następnie ustaw funkcję (Igła podwójna) na pozycję [ON] (włączona).

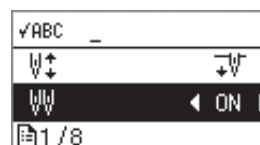

10 Naciśnij przycisk .

⚠ PRZESTROGA

- Pamiętaj, aby podczas używania igły podwójnej wybrać ustawienie igły podwójnej. W przeciwnym razie igła może się złamać i może dojść do uszkodzenia maszyny.

11 Wybierz ścieg.

- W celu wybrania ściegu zapoznaj się z tematem „Szycie podstawowe” na stronie 25.
- Ściegi, które można szyc igłą podwójną wymieniono w temacie „Tabela ściegów” na stronie 35. Po wybraniu satynowego wzoru ściegu można także szyc przy pomocy igły podwójnej. W takim przypadku użyj stopki do ściegu zygzakowego „J”.

! PRZESTROGA

- Pamiętaj, aby dla igły podwójnej wybrać odpowiedni ścieg. W przeciwnym razie igła może się złamać i może dojść do uszkodzenia maszyny.

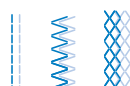
12 Rozpocznij szycie.**! PRZESTROGA**

- Nie próbuj obracać tkaniny, gdy igła podwójna jest opuszczona na tkaninę. W przeciwnym razie igła może się złamać i może dojść do uszkodzenia maszyny.
- W przypadku wystąpienia nieregularnych ściegów użyj stopki do monogramów „N” lub zamocuj materiał stabilizujący.

■ Ścieg pamiątkowy

Otwory stosowanej w tym ściegu igły skrzydełkowej są większe, przez co powstaje ścieg dekoracyjny przypominający koronkę. Używa się go do dekoracji krawędzi ubrań i obrusów wykonanych z tkanin cienkich lub średniej grubości, a także tkanin o splocie płóciennym.

1 Zainstaluj igłę skrzydełkową.

- Użyj igły skrzydełkowej o rozmiarze 130/705H 100/16.
- Szczegółowe informacje dotyczące zakładania igły znajdują się w temacie „Wymiana igły” na stronie 20.
- Nawlekacza igły nie można używać z igłą skrzydełkową, ponieważ można uszkodzić maszynę. Ręcznie przewlec nić przez ucho igły w kierunku od siebie.

2 Załóż stopkę do monogramów „N”.**3 Wybierz ścieg.**

Nr	49	51	53	57
Ścieg				

- Szczegółowe informacje na ten temat znajdują się w rozdziale „Tabela ściegów” na stronie 35.

! PRZESTROGA

- Szyjąc przy pomocy igły skrzydełkowej, wybierz ścieg o szerokości 6,0 mm (15/64 cala) lub mniejszej. W przeciwnym wypadku igła może się wygiąć lub złamać.
- Po zmianie szerokości ściegu powoli obróć pokrętkę do siebie (przeciwnie do kierunku ruchu wskazówek zegara) i sprawdź, czy igła nie dotyka stopki. Jeśli igła uderza o stopkę, igła może się wygiąć lub złamać.

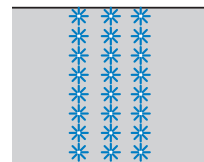
4 Rozpocznij szycie.**Regulowanie**

Wzór ściegu może czasami nie wyglądać zbyt korzystnie. Zależy to od rodzaju lub grubości tkaniny, używanego materiału stabilizującego, prędkości szycia itp. Jeśli efekt szycia nie jest zadowalający, wykonaj kilka próbnych szwów w tych samych warunkach, jak prawdziwy projekt i dostosuj do nich wzór ściegu w sposób opisany poniżej. Jeśli wzór ściegu nie będzie zadowalający nawet po dokonaniu regulacji w oparciu o wzór ściegu opisany poniżej, należy indywidualnie dostosować każdy wzór ściegu.

Przypomnienie

- Ten sposób regulacji można wykorzystać w przypadku ściegów: (ścieg do pikowania wzorem), (ścieg do oczek), ściegów dekoracyjnych i ściegów literowych. Szczegółowe informacje na temat wbudowanych wzorów ściegów znajdują się w rozdziale „Tabela ściegów” na stronie 35.

1 Wybierz (nr 99) z kategorii (wzory ściegów dekoracyjnych).**2 Załóż stopkę do monogramów „N” i rozpocznij szycie przy pomocy wzoru ściegu.****Uwaga**

- Nie zapomnij użyć stopki do monogramów „N”. Dokonana regulacja może być niepoprawna w przypadku korzystania z innych stopki.

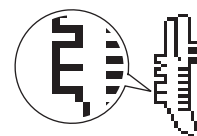
3 Porównaj gotowy wzór ściegu z ilustracją poprawnego wzoru ściegu znajdującą się poniżej.

4 Naciśnij / w celu regulacji pozycji pionowej.

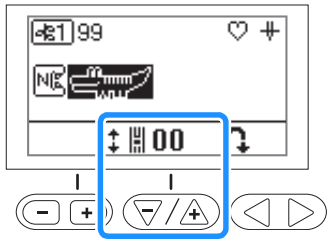

- **Jeżeli wzór ściegu jest ściągnięty:**
Naciśnij przycisk długości ściegu „+”.
→ Wyświetlana wartość zwiększa się za każdym naciśnięciem przycisku. Wzór ściegu ulegnie wydłużeniu.

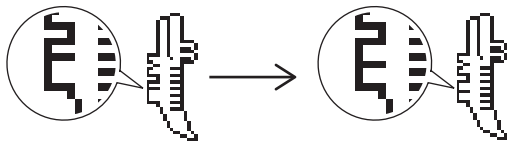

- **Jeżeli we wzorze ściegu są przerwy:**
Naciśnij przycisk długości ściegu „-”.
→ Wyświetlana wartość zmniejsza się za każdym naciśnięciem przycisku. Wzór ściegu ulegnie skróceniu.

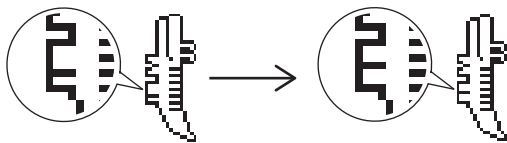

5 Ponownie przeprowadź szycie przy użyciu tego wzoru ściegu.

- Jeśli wzór ściegu nadal nie wygląda najlepiej, ponownie go dostosuj. Przeprowadzaj regulację ustawień do momentu, gdy wzór ściegu będzie prawidłowo wyglądał.

Uwaga

- Regulatora szybkości szycia nie można używać z tym wzorem ściegu.

- Przypomnienie**
- Regulację wzorów ściegu można przeprowadzać także na ekranie ustawień.
Naciśnij przycisk , wyświetl piątą stronę ekranu ustawień, a następnie naciśnij , aby wyregulować pozycję pionową.

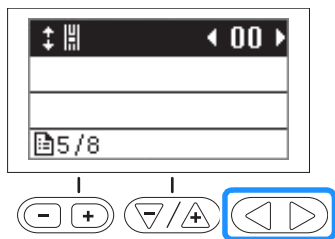

Korzystanie z funkcji pamięci

Zapisywanie wzorów ściegów

Zmienione przez siebie wzory ściegów można zapisać w pamięci maszyny.

Uwaga

- Nie wyłączaj głównego zasilania (pozycja OFF), jeśli zapisywane są wzory ściegów. W przeciwnym wypadku utracisz zapisywany wzór ściegu.

- 1** Naciśnij przycisk .
→ Wyświetla się lista pozycji (miejsc, w których zapisywane są wzory ściegów) i zostaje wybrana pusta pozycja.

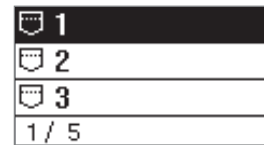

- 2** Naciśnij przycisk / lub , aby wybrać pozycję, w której ma zostać zapisany wzór ściegu, a następnie naciśnij przycisk .

- Przypomnienie**
- Jeśli wzór ściegu zostanie zapisany na pozycji, na której zapisano już wcześniej jakiś ścieg, ścieg ten zostanie zastąpiony nowym.
 - Jeśli pusta pozycja nie jest dostępna, wybierz pozycję zawierającą wzór ściegu, który można zastąpić nowym.
 - Użyj do przewijania wybranej pozycji w kierunku poziomym i do potwierdzenia całego wzoru ściegu.
 - Po zapisaniu wzoru na danej pozycji będzie go można usunąć jedynie poprzez zastąpienie innym wzorem. W celu usunięcia wzoru ściegu z danej pozycji naciśnij , nie wybierając wzoru ściegu.

Pobieranie wzorów ściegów

Pobieranie wzorów ściegów przechowywanych w pamięci maszyny.

- 1** Naciśnij przycisk raz lub dwa razy do momentu wyświetlenia listy zapisanych wzorów ściegów, podobnej do pokazanej poniżej.



- 2** Wybierz odpowiedni zapisany wzór ściegu za pomocą przycisków / i .



→ Wybrana pozycja zostaje odwrrotnie podświetlona, wyświetli się również zapisany wzór ściegu.

Rozdział 4 ANEKS

Utrzymanie i konserwacja

⚠ PRZESTROGA

- **Przed przystąpieniem do czyszczenia maszyny wyjmij wtyczkę przewodu zasilania z gniazdka, gdyż w przeciwnym razie może dojść do obrażeń lub porażenia prądem elektrycznym.**

Jeśli powierzchnia maszyny jest zabrudzona, nasącz lekko fragment materiału neutralnym detergentem, mocno wyciśnij i przetrzyj powierzchnię maszyny. Po przetarciu powierzchni wilgotnym fragmentem materiału przetrzyj ją ponownie suchym materiałem.

Jeśli ekran jest zabrudzony, przetrzyj go ostrożnie miękką i suchą szmatką. Nie przecieraj ekranu LCD wilgotną szmatką. Nie używaj detergentów ani rozpuszczalników organicznych.

Zasady dotyczące smarowania

Aby zapobiec uszkodzeniu maszyny, należy ją smarować.

Niniejszą maszynę fabrycznie nasmarowano niezbędną ilością oleju, aby zapewnić jej prawidłowe działanie i wyeliminować konieczność okresowego smarowania.

W razie wystąpienia problemów, na przykład trudności w obracaniu pokrętle lub nietypowego hałasu, należy natychmiast przerwać użytkowanie maszyny i skontaktować się z autoryzowanym sprzedawcą produktów firmy Brother lub najbliższym autoryzowanym punktem serwisowym firmy Brother.

Zalecenia dotyczące przechowywania maszyny

Nie przechowywać maszyny w żadnej z wymienionych niżej lokalizacji. W przeciwnym razie może dojść do uszkodzenia maszyny, na przykład pojawienia się rdzy w wyniku kondensacji wilgoci.

- Miejsce narażone na ekstremalnie wysokie temperatury
- Miejsce narażone na ekstremalnie niskie temperatury
- Miejsce narażone na ekstremalne zmiany temperatury
- Miejsce narażone na dużą wilgoć lub parę
- Poblże płomienia, grzejnika lub klimatyzatora
- Miejsce na zewnątrz budynku lub narażone na bezpośrednie nasłonecznienie
- Miejsce narażone na ekstremalnie duże ilości pyłu i smaru

⚡ Uwaga

- Aby wydłużyć czas eksploatacji niniejszej maszyny, należy ją okresowo włączać i używać jej. Przechowywanie maszyny przez dłuższy czas bez używania może zmniejszyć jej efektywność.

Czyszczenie chwytacza

Skrawki materiału i kurz osadzające się w bębnie powodują obniżenie wydajności szycia, dlatego należy przeprowadzać jego regularne czyszczenie.

- 1 Naciśnij przycisk  (przycisk pozycji igły), aby podnieść igłę.
- 2 Wyłącz maszynę.
- 3 Wyjmij przewód z gniazda zasilania znajdującego się po prawej stronie maszyny.
- 4 Unieś stopkę, aby wyjąć igłę, stopkę i uchwyt stopki.
 - Szczegółowe informacje na ten temat znajdują się w rozdziale „Wymiana igły” na stronie 20 i „Wymiana stopki” na stronie 21.
- 5 Zdemontuj przystawkę płaską, jeśli jest zamontowana.
- 6 Wyjmij pokrywę szpulki dolnej.
- 7 Umieść palec wskazujący prawej dłoni obok dolnej części zatrzasku pokrywy płytki ścięgowej. Włóż czubek palca wskazującego lewej ręki do rowka z tyłu pokrywy płytki ścięgowej. Umieść kciuk lewej ręki z przodu pokrywy płytki ścięgowej.

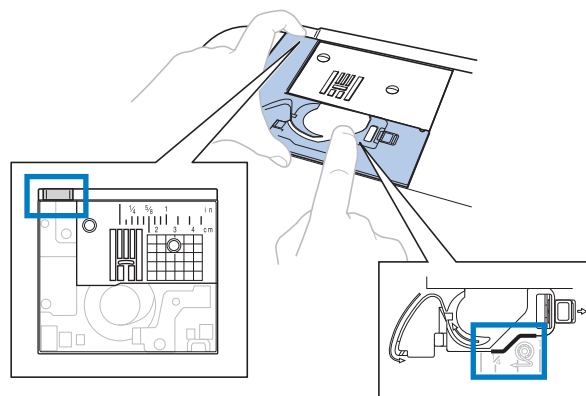

- 8 Przesuń pokrywę płytki ścięgowej do siebie, aby ją zdjąć.

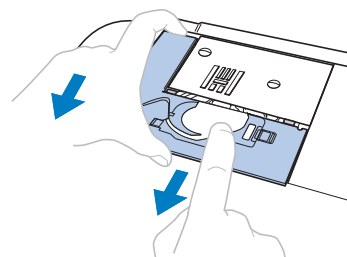

- 9 Chwyć bębenek i wyciągnij go na zewnątrz.

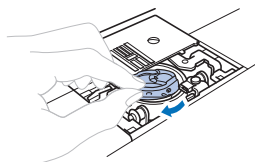

- 10 Szczotką do czyszczenia lub odkurzaczem usuń skrawki materiału i kurz z chwytacza i otaczającego go obszaru.

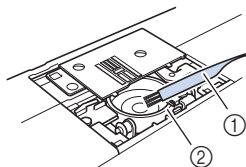

- ① Szczotka do czyszczenia
② Chwytacz

- Nie należy oliwić bębna.

- 11 Włóż bębenek w taki sposób, aby znajdujący się na nim symbol ▲ był wyrównany z symbolem ● na maszynie.

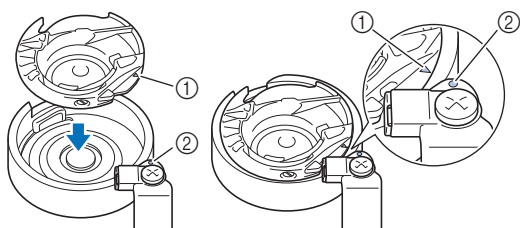

- Wyrównaj symbol ▲ z symbolem ●.

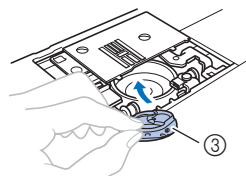

- ① Symbol ▲
② Symbol ●
③ Bębenek

- Przed zamontowaniem bębna upewnij się, że wskazane punkty są wyrównane.

- 12 Załóż zaczepy pokrywy płytki ścięgowej na płytce ścięgowej i nasuń pokrywę z powrotem.

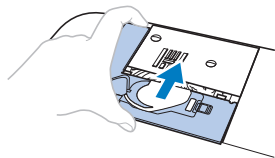

- 13 Załóż z powrotem pokrywę szpulki dolnej.

⚠ PRZESTROGA

- Nigdy nie korzystaj z bębna, który jest porysowany. W przeciwnym razie może dojść do splątania górnej nici, pęknięcia igły lub obniżenia wydajności szycia. W celu nabycia nowego bębna skontaktuj się z najbliższym autoryzowanym punktem serwisowym firmy Brother.
- Sprawdź, czy bębenek został prawidłowo założony, w przeciwnym razie może dojść do złamania igły.

Rozwiązywanie problemów

Jeżeli maszyna przestanie działać prawidłowo, przed oddaniem jej do serwisu sprawdź możliwe przyczyny, wymienione poniżej.

Większość problemów można rozwiązać samodzielnie. Jeśli potrzebujesz dodatkowej pomocy, w witrynie Brother Solutions Center znajdują się najnowsze często zadawane pytania (FAQ) oraz wskazówki rozwiązywania problemów. Odwiedź stronę „ <http://s.brother/cpja/> ”. Jeśli problem nie ustępuje, skontaktuj się z autoryzowanym sprzedawcą produktów firmy Brother lub najbliższym autoryzowanym punktem serwisowym firmy Brother.

Najczęściej występujące problemy i ich rozwiązania

Poniżej znajdują się szczegółowe informacje o przyczynach i rozwiązaniach najczęstszych problemów. Zapoznaj się z nimi zanim zdecydujesz się na kontakt z nami.

Górna nić jest naprężona	strona 59
Splątana nić na spodniej stronie tkaniny	strona 59
Nieprawidłowe naprężenie nici	strona 60
Tkanina jest pochwycona w maszynie i nie może się przesuwać	strona 61
Jeśli nić zaplącze się pod gniazdem nawijacza szpulki dolnej	strona 63

Górna nić jest naprężona

Objaw

- Górna nić wygląda jak jedna ciągła linia.
- Nić dolna wystaje z wierzchu tkaniny. (Patrz poniższa ilustracja).
- Górna nić naprężyła się i wyciąga się po pociągnięciu.
- Górna nić naprężyła się i powoduje marszczenie tkaniny.
- Górna nić jest mocno naprężona, przez co efekty szycia nie zmieniają się nawet po regulacji naprężenia.

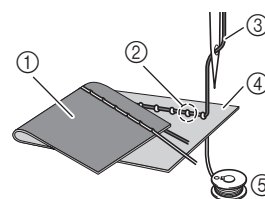

- ① Spodnia strona tkaniny
- ② Nić dolna wystaje z wierzchniej strony tkaniny
- ③ Górna nić
- ④ Wierzchnia strona tkaniny
- ⑤ Nić dolna

Przyczyna

Nieprawidłowe nawinięcie nici dolnej

Jeśli nić dolna jest nieprawidłowo nawinięta, co oznacza jej nieodpowiednie naprężenie, w momencie pociągnięcia górnej nici następuje pociągnięcie nici dolnej przez tkaninę. Z tego względu nić jest widoczna na wierzchniej stronie tkaniny.

Rozwiązanie/Kwestie do sprawdzenia

Nawiń prawidłowo nić dolną. (strona 14)

Splątana nić na spodniej stronie tkaniny

Objaw

- Nić plącze się na spodniej stronie tkaniny.

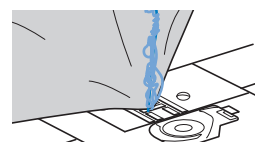

- Po rozpoczęciu szycia słychać grzechoczący dźwięk i nie można kontynuować szycia.
- Pod tkaniną widoczna jest splątana nić w bębnieku.

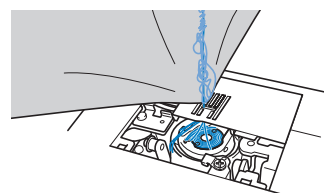

■ Przyczyna

Górna nić jest nieprawidłowo nawleczone

Jeśli górna nić jest nieprawidłowo nawleczone i przechodzi przez tkaninę, nie może zostać mocno pociągnięta i płącze się w bębnie, wywołując grzechoczący dźwięk.

■ Rozwiązanie/Kwestie do sprawdzenia

Usuń splątana nić i popraw nawleczenie górnej nici.

1 Usuń splątana nić. Jeśli usunięcie nie jest możliwe, obetnij nić nożyczkami.

- Szczegółowe informacje na ten temat znajdują się w rozdziale „Czyszczenie chwytnicy” na stronie 57.

2 Usuń górną nić z maszyny.

3 Aby prawidłowo nawlec górną nić, postępuj zgodnie z instrukcjami przedstawionymi w temacie „Nawlekanie górnej nici” na stronie 16.

- Jeśli szpulka dolna została wyjęta z bębna, informacje o jej prawidłowym montażu znajdują się w temacie „Zakładanie szpulki dolnej” na stronie 14.

Nieprawidłowe napięcie nici

■ Objawy

- Objaw 1: Nić dolna wystaje z wierzchu tkaniny. (Patrz poniższa ilustracja)
- Objaw 2: Nić górna wygląda jak prosta linia z wierzchu tkaniny.
- Objaw 3: Nić górna wystaje ze spodu tkaniny. (Patrz poniższa ilustracja)
- Objaw 4: Nić dolna wygląda jak prosta linia na spodzie tkaniny.
- Objaw 5: Ścieg na spodzie tkaniny jest luźny.

□ Objaw 1

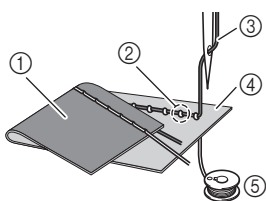

- 1 Spodnia strona tkaniny
- 2 Nić dolna wystaje z wierzchniej strony tkaniny
- 3 Górna nić
- 4 Wierzchnia strona tkaniny
- 5 Nić dolna
- 6 Górna nić wystaje ze spodniej strony tkaniny

□ Objaw 3

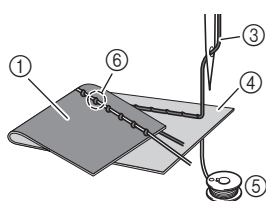

■ Przyczyna/Rozwiązanie/Kwestie do sprawdzenia

□ Przyczyna 1

Niść jest nieprawidłowo nawleczone w maszynie.

<W przypadku opisanych wyżej objawów 1 i 2>
Nić dolna nie została prawidłowo nawinięta.

Aby prawidłowo nawlec nić, przekręć pokrętko regulacji napięcia nici na pozycję „4”, a następnie przeczytaj temat „Górna nić jest napięta” na stronie 59.

<W przypadku opisanych wyżej objawów 3 i 5>
Górna nić nie została prawidłowo nawinięta.

Aby prawidłowo nawlec górną nić, przekręć pokrętko regulacji napięcia nici na pozycję „4”, a następnie przeczytaj temat „Splątana nić na spodniej stronie tkaniny” na stronie 59.

□ Przyczyna 2

Używana igła i nić są nieprawidłowe względem stosowanej tkaniny.

Igła maszyny, której należy używać, zależy od typu szytej tkaniny oraz grubości nici.

Jeśli używane igła i nić są nieprawidłowe względem stosowanej tkaniny, napięcie nici będzie nieodpowiednie i będzie skutkowało marszczeniem tkaniny lub pomijaniem ściegów.

- Aby sprawdzić, jakie igły i nici są odpowiednie do stosowanej tkaniny, przeczytaj temat „Kombinacje tkaniny/nici/igły” na stronie 19.

□ Przyczyna 3

Ustawiono nieprawidłowe napięcie nici górnej.

Ustaw prawidłowe napięcie nici.

Patrz „Regulowanie napięcia nici” na stronie 30.

Prawidłowe napięcie nici zależy od typu tkaniny oraz typu używanej nici.

- * Napięcie nici najlepiej przetestować na niepotrzebnym skrawku tkaniny identycznej z tkaniną, która ma być używana do szycia.

💡 Uwaga

- Jeśli górna nić i dolna nić są nieprawidłowe, odpowiednie wyregulowanie napięcia nie jest możliwe. Najpierw sprawdź górną nić i dolną nić, a następnie wyreguluj napięcie.

• Jeśli dolna nić wystaje z wierzchu tkaniny

Przekręć pokrętko regulacji napięcia nici przeciwnie do kierunku ruchu wskazówek zegara w celu zmniejszenia napięcia górnej nici.

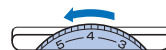

• Jeśli górna nić wystaje ze spodu tkaniny

Przekręć pokrętko regulacji napięcia nici zgodnie z kierunkiem ruchu wskazówek zegara w celu zwiększenia napięcia górnej nici.



Tkanina jest pochwycona w maszynie i nie może się przesuwac

Jeśli tkanina jest pochwycona w maszynie i nie może się przesuwac, nić prawdopodobnie splatła się pod płytka ścięgową. Wykonaj poniższe czynności, aby wyjąć tkaninę z maszyny. Jeśli operacji nie można wykonać zgodnie z tą procedurą, nie próbuj wyciągać tkaniny siłą. Skontaktuj się z najbliższym autoryzowanym punktem serwisowym firmy Brother.

Wymowanie tkaniny z maszyny

- 1 Natychmiast zatrzymaj maszynę.
- 2 Wyłącz maszynę.
- 3 Wymij igłę.
 - Jeśli igła jest obniżona na tkaninę, obróć pokrętko od siebie (zgodnie z kierunkiem ruchu wskazówek zegara), aby podnieść igłę, a następnie wymij igłę.
 - Patrz „Wymiana igły” na stronie 20.
- 4 Wymontuj stopkę i uchwyt stopki.
 - Jeśli nić jest splątana na stopce, usuń splątana nić, a następnie unieś dźwignię podnoszenia stopki, by zdjąć stopkę. W przeciwnym wypadku można uszkodzić stopkę.
 - Patrz „Wymiana stopki” na stronie 21.
- 5 Unieś tkaninę i odetnij nitki od spodu.
 - Jeśli wyjęcie tkaniny jest możliwe, wymij ją. Kontynuuj poniższe czynności, aby wyczyścić chwytacz.
- 6 Zdemontuj pokrywę płytki ścięgowej.
 - Patrz „Czyszczenie chwytacza” na stronie 57.
- 7 Obetnij splątana nić i wymij szpulkę dolną.

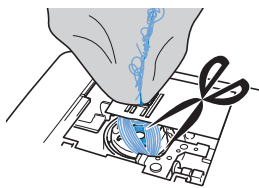

- 8 Wymij bębenek.
 - Jeśli nić pozostaje w bębnie, wymij ją.

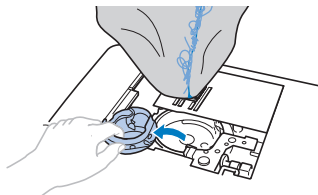

- 9 Szczotką do czyszczenia lub końcówką mini odkurzacza usuń skrawki materiału i kurz z chwytacza i otaczających go obszarów.

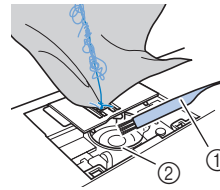

- ① Szczotka do czyszczenia
- ② Chwytacz

Jeśli wyjęcie tkaniny jest możliwe.	Kontynuuj od punktu 16.
Jeśli wyjęcie tkaniny nie jest możliwe.	Kontynuuj od punktu 10.

Uwaga

- Nie zaleca się stosowania sprężonego powietrza.

- 10 Wykręć dwie śruby płytki ścięgowej dołączonym śrubokrętem w kształcie dysku.

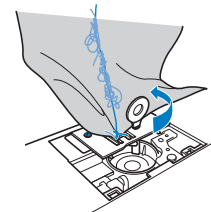

Uwaga

- Uważaj, aby wykręcone śruby nie wpadły do maszyny.

- 11 Nieznacznie unieś płytkę ścięgową, obetnij splątana nić, a następnie wymij płytkę ścięgową.

Zdejmij tkaninę i nici z płytki ścięgowej.

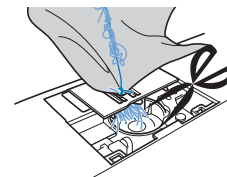

Jeśli tkaniny nie można wyjąć po wykonaniu tych czynności, skontaktuj się z najbliższym autoryzowanym punktem serwisowym firmy Brother.

- 12 Wyjmij wszystkie nici z chwytacza i wokół transporterów.
- 13 Obróć pokrętło, aby unieść transportery.
- 14 Wyrównaj dwa otwory śrub w płytce ściągowej z dwoma otworami w płycie montażowej płytki ściągowej, a następnie załóż płytkę ściągową na maszynę.
- 15 Lekko dokręć śrubę palcami z prawej strony płytki ściągowej. Następnie mocno dokręć śrubę z lewej strony śrubokrętem w kształcie dysku. Na koniec mocno dokręć śrubę z prawej strony.

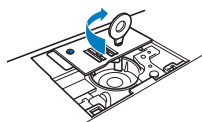

Obróć pokrętło, aby sprawdzić, czy transportery przesuwają się swobodnie i nie mają styku z krawędziami szczelin płytki ściągowej.



- 1 Prawidłowe ustawienie transporterów
- 2 Nieprawidłowe ustawienie transporterów

- 16 Włóż bębenek, wykonując czynność 11 z tematu „Czyszczenie chwytacza” na stronie 57.
- 17 Zamocuj pokrywę płytki ściągowej zgodnie z czynnością 12 opisaną w temacie „Czyszczenie chwytacza” na stronie 57.
- 18 Sprawdź stan igły i załóż ją.
Jeśli stan igły jest zły, na przykład jest wygięta, załóż nową igłę.
 - Szczegółowe informacje na ten temat znajdują się w rozdziałach „Kontrola igły” na stronie 20 i „Wymiana igły” na stronie 20.

Przypomnienie

- Ponieważ mogło dojść do uszkodzenia igły, gdy tkanina została pochwycona przez maszynę, zalecamy wymianę igły na nową.

■ Sprawdzanie działania maszyny

Jeśli wymontowano płytkę ściągową, sprawdź działanie maszyny, aby upewnić się, że montaż został prawidłowo wykonany.

- 1 Włącz maszynę.
- 2 Wybierz ścieg .

Uwaga

- Nie zakładaj jeszcze stopki ani nici.

- 3 Powoli obróć pokrętło do siebie (przeciwnie do kierunku ruchu wskazówek zegara) i popatrz z każdej strony, aby sprawdzić, czy igła wchodzi w środek otworu w płytce ściągowej.

Jeśli igła styka się z płytką ściągową, zdemontuj płytkę ściągową, a następnie z powrotem ją zamontuj, rozpoczynając od punktu 13 w temacie „Wycinanie tkaniny z maszyny” na stronie 61.

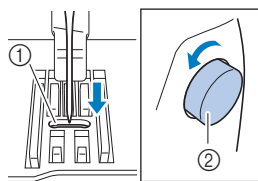

- 1 Otwór w płytce ściągowej
- 2 Pokrętło

- 4 Wybierz ścieg . Tym razem wybierz maksymalne wartości ustawień długości oraz szerokości ściegu.

- Szczegółowe informacje o zmianie ustawień znajdują się w temacie „Ustawianie szerokości ściegu” na stronie 29 i „Ustawianie długości ściegu” na stronie 29.

- 5 Powoli obróć pokrętło do siebie (przeciwnie do kierunku ruchu wskazówek zegara) i sprawdź, czy igielnica i transportery działają prawidłowo.

Jeśli igła lub transportery stykają się z płytką ściągową, maszyna może działać nieprawidłowo. W takim przypadku skontaktuj się z najbliższym autoryzowanym punktem serwisowym firmy Brother.

- 6 Wyłącz maszynę, a następnie załóż szpulkę dolną i stopkę.

Nigdy nie używaj porysowanej lub uszkodzonej stopki. W przeciwnym wypadku igła może zostać złamana lub zostanie obniżona wydajność szycia.

- Szczegółowe informacje na ten temat znajdują się w rozdziałach „Zakładanie szpulki dolnej” na stronie 14 i „Wymiana stopki” na stronie 21.

- 7 Prawidłowo nawlec nić w maszynie.

- Szczegółowe informacje o nawlekaniu nici w maszynie znajdują się w temacie „Nawlekanie górnej nici” na stronie 16.

- 8 Przeprowadź próbne szycie z użyciem tkaniny bawełnianej.

Uwaga

- Nieprawidłowe szycie może wynikać z nieodpowiedniego nawlekania górnej nici lub szycia cienkich tkanin. Jeśli efekty szycia próbnego są niezadowolające, sprawdź nawlekanie górnej nici lub typ stosowanej tkaniny.

Jeśli nić zaplącze się pod gniazdem nawijacza szpulki dolnej

Jeśli nawijanie szpulki dolnej rozpoczyna się, gdy nić nie przechodzi prawidłowo pod tarczą naprężacza przewodnika nawijania szpulki dolnej, nić może się zaplątać pod gniazdem nawijacza szpulki dolnej.

⚠ PRZESTROGA

- Nie wyjmuj gniazda nawijacza szpulki dolnej, nawet jeśli zaplącze się pod nim nić. W przeciwnym wypadku przecinak wbudowany w gniazdo nawijacza szpulki dolnej może zostać uszkodzony.
- Nie wykręcaj śruby na kołku przewodnika nawijacza szpulki dolnej, gdyż może to spowodować uszkodzenie maszyny. Wykręcenie śruby nie umożliwia odwinięcia nici.

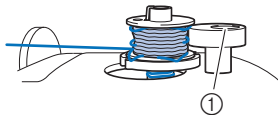

① Śruba kołka przewodnika nawijacza szpulki dolnej

- 1 Zatrzymaj nawijanie szpulki dolnej.
- 2 Obetnij nić nożyczkami za przewodnikiem nawijania szpulki dolnej.
- 3 Przesuń wałek nawijacza szpulki dolnej w lewo, a następnie zdejmij szpulkę dolną z wałka i przetnij nić prowadzącą do szpulki dolnej, aby umożliwić całkowite zdjęcie szpulki dolnej z wałka.
- 4 Lewą ręką chwyć koniec nici, a prawą ręką odwiń nić w sposób przedstawiony na rysunku, zgodnie z kierunkiem ruchu wskazówek zegara spod gniazda nawijacza szpulki dolnej.

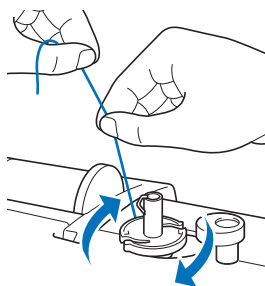

Lista objawów

Przed oddaniem maszyny do serwisu sprawdź możliwe przyczyny, wymienione poniżej. Jeśli strona referencyjna to „*“, skontaktuj się z autoryzowanym sprzedawcą produktów firmy Brother lub najbliższym autoryzowanym punktem serwisowym firmy Brother.

■ Przygotowanie

Objaw, przyczyna/rozwiązanie	Informacje referencyjne
Nie można nawlec nici na igłę.	
Igła jest ustawiona w nieprawidłowej pozycji. <ul style="list-style-type: none"> • Naciśnij przycisk „Pozycja igły”, aby podnieść igłę. 	6
Igła jest założona nieprawidłowo.	20
Igła jest obrócona, wygięta albo jej szpic jest stępiony.	20
Górna nić nie jest prawidłowo nawinięta. Dźwignia nawlekacza igły nie jest obniżona. Obniżona jest dopiero wtedy, gdy słychać odgłos kliknięcia.	16
Haczyk nawlekacza jest wygięty i nić nie przechodzi przez ucho igły.	*
Dźwigni nawlekacza igły nie można przesunąć ani przywrócić do pierwotnej pozycji.	*
Jest stosowana igła rozmiaru 65/9. <ul style="list-style-type: none"> • Igła jest niezgodna z nawlekaczem. Ręcznie przeprowadź nić przez ucho igły. 	17
Niść dolna nie nawija się równo na szpulkę dolną.	
Niść nie jest prawidłowo przeprowadzona przez przewodnik nawijania szpulki dolnej.	12
Wyciągnięta z przewodnika nawijania szpulki dolnej nić nie została prawidłowo nawinięta na szpulkę dolną.	13
Pusta szpulka dolna nie została prawidłowo ustawiona na trzpieniu.	12
Podczas nawijania szpulki dolnej niść dolna nawinęła się poniżej gniazda nawijacza szpulki dolnej.	
Niść przechodzi nieprawidłowo pod tarczą naprężacza przewodnika nawijania szpulki dolnej. <ul style="list-style-type: none"> • Usuń splątaną nić i nawiń prawidłowo szpulkę dolną. 	12, 63
Niść dolnej nie można pociągnąć w górę.	
Igła jest obrócona, wygięta albo jej szpic jest stępiony.	20
Szpulka dolna jest nieprawidłowo ustawiona.	14
Na ekranie LCD nic się nie pojawia.	
Włącznik zasilania jest wyłączony.	9
Wtyczka przewodu zasilania nie jest włożona do gniazdka elektrycznego.	9

Objaw, przyczyna/rozwiązanie	Informacje referencyjne
Ekran LCD jest zaparowany.	
Na ekranie LCD skropliła się para. • Po chwili zaparowanie zniknie.	–
Przyciski ekranowe nie reagują lub reakcja przycisków jest za duża.	
Przyciski są naciskane rękawicami. Przyciski są naciskane paznokciami. Jest używane nieelektrostatyczne pióro dotykowe. Czułość przycisków ekranowych nie jest ustawiona dla użytkownika.	6, 12
Lampka szycia nie zaświeca się.	
Na ekranie ustawień opcja  (Oświetlenie) jest ustawiona na [OFF] (wyłączone).	11

■ Podczas szycia

Objaw, przyczyna/rozwiązanie	Informacje referencyjne
Maszyna nie działa.	
Nie naciśnięto przycisku „Start/Stop”.	25
Walek nawijająca szpulki dolnej jest przesunięty w prawo.	12
Nie wybrano ściegu.	25
Stopka nie jest opuszczona.	25
Przycisk „Start/Stop” naciśnięto przy podłączonym module sterowania stopką.	26
Naciśnięto przycisk „Start/Stop”, a maszyna jest skonfigurowana tak, aby szerokość ściegu zygzakowego była ustawiana regulatorem szybkości szycia.	11, 50
Igła łamie się.	
Igła jest założona nieprawidłowo.	20
Śruba mocująca igły nie jest dokręcona.	20
Igła jest obrócona lub wygięta.	20
Stosowana igła lub nić nie jest odpowiednia do używanej tkaniny.	19
Użyto nieodpowiedniej stopki.	21, 35
Górna nić jest za mocno naprężona.	30
Tkanina jest wciągana podczas szycia.	–
Szpulka z nicią jest nieprawidłowo ustawiona.	12

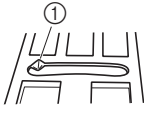
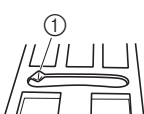
Objaw, przyczyna/rozwiązanie	Informacje referencyjne
Wokół otworu w płytce ściegowej są widoczne zarysowania. * Po lewej stronie otworu w płytce ściegowej znajduje się rowek. Nie jest to zarysowanie.  ① Rowek	*
Wokół otworu w stopce są widoczne zarysowania.	*
Na bębunku są widoczne zarysowania.	*
Nie użyto szpulki dolnej przeznaczonej specjalnie dla tego typu maszyny.	12
Górna nić nie jest prawidłowo nawinięta.	16
Szpulka dolna jest nieprawidłowo ustawiona.	14
Stopka jest zamocowana nieprawidłowo.	21
Śruba uchwytu stopki jest poluzowana.	22
Tkanina jest zbyt gruba.	19, 32
Tkanina jest podawana na siłę podczas szycia grubej tkaniny lub grubych szwów.	32
Długość ściegu jest za mała.	29
Niść dolna jest nieprawidłowo nawinięta.	12
Górna nić zrywa się.	
Niść w maszynie nie jest prawidłowo nawinięta (zastosowano nieodpowiednią nasadkę szpulki, nasadka szpulki jest luźna, nić nie jest zaczepiona o prowadnik nici igielnicy itp.).	16
Użyta nić jest splątana lub związana.	–
Wybrana igła nie jest odpowiednia do używanej nici.	19
Górna nić jest za mocno naprężona.	30
Niść jest splątana.	59
Igła jest obrócona, wygięta albo jej szpic jest stępiony.	20
Igła jest założona nieprawidłowo.	20
Wokół otworu w płytce ściegowej są widoczne zarysowania. * Po lewej stronie otworu w płytce ściegowej znajduje się rowek. Nie jest to zarysowanie.  ① Rowek	*
Wokół otworu w stopce są widoczne zarysowania.	*

Objaw, przyczyna/rozwiązanie	Informacje referencyjne
Na bębunku są widoczne zarysowania.	*
Stosowana igła lub nić nie jest odpowiednia do używanej tkaniny.	19
Nie użyto szpulki dolnej przeznaczonej specjalnie dla tego typu maszyny.	12
Niść płącze się na spodzie tkaniny.	
Górna nić nie jest prawidłowo nawinięta.	16, 60
Stosowana igła lub nić nie jest odpowiednia do używanej tkaniny.	19
Górna nić jest za mocno naprężona.	
Niść dolna nie została prawidłowo nawinięta.	14, 59
Niść dolna zrywa się.	
Szpulka dolna jest nieprawidłowo ustawiona.	14
Niść dolna jest nieprawidłowo nawinięta.	12
Używana szpulka dolna jest porysowana. • Wymień szpulkę dolną.	14
Niść jest splątana.	61
Nie użyto szpulki dolnej przeznaczonej specjalnie dla tego typu maszyny.	12
Tkanina fałduje się.	
Górna lub dolna nić jest nieprawidłowo nawinięta.	12, 16
Szpulka z nicią jest nieprawidłowo ustawiona.	16
Stosowana igła lub nić nie jest odpowiednia do używanej tkaniny.	19
Igła jest obrócona, wygięta albo jej szpic jest stępiony.	20
Podczas szycia cienkiej tkaniny ściegi są zbyt długie.	29
Naprężenie nici jest nieprawidłowe.	30, 60
Użyto nieodpowiedniej stopki.	21, 35
Ścieg nie jest prawidłowo wyszyty.	
Stosowana stopka nie jest odpowiednia do szycia tego typu ściegu.	21
Naprężenie nici jest nieprawidłowe.	30, 60
Niść jest splątana, na przykład, w bębunku.	61
Transportery są ustawione w pozycji dolnej. • Przesuń przełącznik pozycji transportera w prawo (▲▲).	5, 49
Ściegi przeskakują	
Niść w maszynie jest nieprawidłowo nawinięta.	12, 16

Objaw, przyczyna/rozwiązanie	Informacje referencyjne
Stosowana igła lub nić nie jest odpowiednia do używanej tkaniny.	19
Igła jest obrócona, wygięta albo jej szpic jest stępiony.	20
Igła jest założona nieprawidłowo.	20
Pod płytką ściogową zebrały się skrawki materiału i kurz.	57
Szyta tkanina jest cienka lub elastyczna. • Przed rozpoczęciem szycia umieść włókninowy materiał stabilizujący rozpuszczalny w wodzie pod tkaniną.	32
Maszyna nie szyje	
Igła jest obrócona, wygięta albo jej szpic jest stępiony.	20
Szpulka dolna jest nieprawidłowo ustawiona.	14
Górna nić nie jest prawidłowo nawinięta.	16
Podczas szycia słychać wysoki dźwięk	
W transporterach zaczęły się skrawki materiału lub kurz.	57
W chwytaczu zaczęły się kawałki nici.	57
Górna nić nie jest prawidłowo nawinięta.	16
Nie użyto szpulki dolnej przeznaczonej specjalnie dla tego typu maszyny.	12
Na bębunku znajdują się dziury po igłach i ślady zarysowań.	*
Tkanina nie jest przeprowadzana przez maszynę.	
Transportery są ustawione w pozycji dolnej. • Przesuń przełącznik pozycji transportera w prawo (▲▲).	5, 49
Ściegi znajdują się zbyt blisko siebie.	29
Użyto nieodpowiedniej stopki.	21, 35
Igła jest obrócona, wygięta albo jej szpic jest stępiony.	20
Niść jest splątana.	61
Stopka do ściegu zygzakowego „J” jest ustawiona ukośnie na grubym szwie na początku ściegu.	32
Tkanina jest podawana w przeciwnym kierunku.	
Mechanizm podawania jest uszkodzony.	*
Igła styka się z płytką ściogową.	
Śruba mocująca igły nie jest dokręcona.	20
Igła jest obrócona, wygięta albo jej szpic jest stępiony.	20
Tkanina szyta w maszynie nie przesuwają się.	
Niść jest splątana pod płytką ściogową.	61

Objaw, przyczyna/rozwiązanie	Informacje referencyjne
Do maszyny wpadła złamana igła.	
<ul style="list-style-type: none"> Wyłącz maszynę i wyjmij płytkę ściegową. Jeśli igła, która wpadła do maszyny, jest widoczna, wyjmij ją szczypcami. Po wyjęciu igły załóż płytkę ściegową w pierwotnej pozycji, a następnie włóż nową igłę. Przed włączeniem maszyny powoli obracać pokrętło ku sobie, aby sprawdzić, czy obraca się swobodnie i czy nowa igła przechodzi przez środek otworu w płytce ściegowej. Jeśli pokrętło nie obraca się swobodnie albo wyjęcie igły z maszyny nie jest możliwe, skontaktuj się ze sprzedawcą produktów firmy Brother lub z najbliższym autoryzowanym punktem serwisowym firmy Brother. 	61
Pokrętło nie obraca się swobodnie.	
Nić splątała się w bębunku.	57, 59, 61











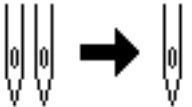

■ Po szyciu



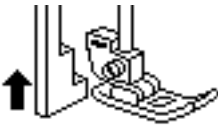

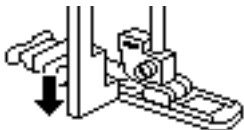
Objaw, przyczyna/rozwiązanie	Informacje referencyjne
Naprężenie nici jest nieprawidłowe.	
Górna nić nie jest prawidłowo nawinięta.	16, 60
Szpulka dolna jest nieprawidłowo ustawiona.	14, 60
Stosowana igła lub nić nie jest odpowiednia do używanej tkaniny.	19
Uchwyt stopki nie jest prawidłowo założony.	22
Naprężenie nici jest nieprawidłowe.	30, 60
Niść dolna jest nieprawidłowo nawinięta.	14
Igła jest obrócona, wygięta albo jej szpic jest stępiony.	20
Nie użyto szpulki dolnej przeznaczonej specjalnie dla tego typu maszyny.	12
Wzory literowe lub wzory ściegów dekoracyjnych nie są wyrównane.	
Użyto nieodpowiedniej stopki.	21, 35
Ustawienia regulacji wzoru ściegu są nieprawidłowe.	55
Wzór ściegu jest nieregularny.	
Użyto nieodpowiedniej stopki.	21, 35
Szyta tkanina jest cienka lub elastyczna. <ul style="list-style-type: none"> Przymocuj materiał stabilizujący do tkaniny. 	32
Naprężenie nici jest nieprawidłowe.	30, 60

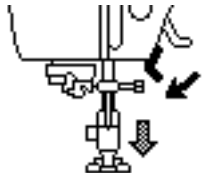
Objaw, przyczyna/rozwiązanie	Informacje referencyjne
Tkanina została wciągnięta, wypchnięta lub poprowadzona pod kątem podczas szycia. <ul style="list-style-type: none"> Szyj, prowadząc tkaninę dłońmi, tak aby była podawana po prostej linii. 	25
Niść jest splątana, na przykład, w bębunku.	57

Komunikaty o błędach

W przypadku błędnego działania maszyny, na ekranie LCD pojawią się odpowiednie komunikaty i zalecenia dotyczące obsługi maszyny. Postępuj zgodnie z wyświetlanymi zaleceniami. Komunikat zniknie po naciśnięciu przycisku  lub poprawnym przeprowadzeniu danej operacji podczas wyświetlania komunikatu o błędzie.

	Komunikaty o błędach	Przyczyna/rozwiązanie
1	 Zmień tryb kontrolera prędkości na "WYŁ".	Ten komunikat jest wyświetlany, gdy regulator szybkości szycia jest ustawiony do kontroli szerokości ściegu zygzakowego i jest naciśnięty przycisk „Start/Stop”. Ustaw opcję  (Kontrola szerokości) na [OFF] (wyłączona) lub użyj modułu sterowania stopką do obsługi maszyny.
2	 	Ten komunikat jest wyświetlany, gdy tryb  (Igła podwójna) jest w pozycji [ON] (włączona) i wybrano wzór ściegu, którego nie można szycь korzystając z igły podwójnej.
3	 	Ten komunikat jest wyświetlany, gdy naciśnięto przycisk „Start/Stop”, kiedy był podłączony moduł sterowania stopką.
4	 	Ten komunikat jest wyświetlany, gdy dźwignia otworów na guziki jest obniżona, wybrano ścieg inny od ściegu do otworów na guziki, jest też naciśnięty przycisk, na przykład „Start/Stop”.
5	 	Ten komunikat jest wyświetlany, gdy jest uniesiona dźwignia otworów na guziki, wybrano ścieg do otworów na guziki, jest także naciśnięty przycisk, na przykład „Start/Stop”.
6	 	Ten komunikat jest wyświetlany w razie naciśnięcia przycisku, np. przycisku „Start/Stop”, gdy stopka jest podniesiona.
7	 Nie można połączyć więcej ściegów.	Ten komunikat jest wyświetlany, gdy próbowano połączyć więcej niż 70 ściegów dekoracyjnych.
8	 Czy na pewno anulować obecny wybór wzoru?	Ten komunikat jest wyświetlany, gdy zmieniono tryb ściegu.

	Komunikaty o błędach	Przyczyna/rozwiązanie
9	 Na pewno usunąć wybrany wzór?	Ten komunikat jest wyświetlany, gdy próbowano usunąć zapisany wzór ściegu.
10	 	Ten komunikat jest wyświetlany, gdy przycisk, np. przycisk ściegu wstecznego/wzmacniającego, jest wciśnięty, podczas gdy wałek nawijacza szpulki dolnej jest przesunięty w prawo.
11	 Wybierz wzór.	Ten komunikat jest wyświetlany w razie naciśnięcia przycisku, np. przycisku „Start/Stop”, po usunięciu ściegu.
12	 Urządzenie zabezpieczające zostało uruchomione.	Ten komunikat jest wyświetlany, gdy silnik blokuje się z powodu splątania nici lub innej przyczyny związanej z podawaniem nici.
13	F**	Jeśli podczas używania maszyny do szycia na ekranie LCD jest wyświetlany komunikat „F**”, maszyna może działać nieprawidłowo. (Symbol „**” zostanie zastąpiony liczbą.) Skontaktuj się z najbliższym autoryzowanym punktem serwisowym firmy Brother.

Sygnaly dźwiękowe operacji

W przypadku prawidłowej obsługi maszyna wyda jeden sygnał dźwiękowy.

W przypadku nieprawidłowej obsługi maszyna wyda dwa lub cztery sygnały dźwiękowe.

Jeżeli maszyna zostanie zablokowana, np. z powodu splątania nici, z maszyny rozlegnie się sygnał dźwiękowy trwający siedem sekund, po czym następuje automatyczne zatrzymanie maszyny. Sprawdź przyczynę błędu i usuń ją przed dalszym szyciem.

Indeks

A

Aksesoria opcjonalne	8
Aksesoria w zestawie	7
Aplikacja	47

B

Bębenek	58
---------------	----

C

Cerowanie	51
Chwytnacz	58
Cienkie tkaniny	32
Czyszczenie	57

D

Denim (dżins)	19, 32
Długość ściegu	29
Dziurka na guzik	42

E

Ekran LCD	6, 10
-----------------	-------

F

Fagotowanie	52
Fragmenty owalne	31

G

Gęstość nici	11
Górna nić	16, 19
Grube tkaniny	32

I

Igła	19, 20
Igła podwójna	54
Igła skrzydełkowa	55
Igła z okrągłym czubkiem	19

J

Język	12
-------------	----

K

Komunikaty o błędach	67
Konserwacja	57

Ł

Łączenie	53
----------------	----

M

Marszczenie	53
Moduł sterowania stopką	26

N

Naprężenie nici	30, 60
Nasadka szpulki	13
Nawijanie szpulki dolnej	12
Nawlekacz	17
Niść	19

Niść dolna	12
Niść metaliczna	13, 17

O

Odbicie lustrzane	11
Odstępy między znakami	11
Oświetlenie	11

P

Patchwork	47
Pikowanie	48
Pikowanie ze swobodnym poruszaniem materiałem	49
Płytkę ścięgową	5, 61
Podciąganie nici dolnej	18
Pokrywa płytki ścięgowej	5, 57
Pozycja igły	10, 31
Prędkość	14, 25
Prowadnik do pikowania	49
Prowadnik nawijania szpulki dolnej	12
Przecinak nici	26, 28
Przełącznik pozycji transportera	5, 49
Przezroczysta niść nylonowa	13, 14, 17, 19, 36
Przyszywanie guzików	45

R

Regulator szybkości szycia	6
Rozmiar	11
Rozwiązywanie problemów	59
Równe naddatki szwów	31

S

Siatka na szpulkę	13
Skóra	33
Stopka	10, 21, 25, 35
Stopka krocząca	48
Sygnal dźwiękowy operacji	68
Szerokość ściegu	29
Szpulka dolna	12
Sztukowanie	47

Ś

Ściąg do krytej mereżki	41
Ściąg falisty	53
Ściąg fastrygowy	35
Ściąg muszelkowy do zakładania	53
Ściąg pamiątkowy	55
Ściąg prosty	31, 35, 47
Ściąg ryglowania	51
Ściąg satynowy	11
Ściąg wsteczny	27, 35
Ściąg wzmacniający	27, 35
Ściąg zygzakowy	29, 50
Ściegi dekoracyjne	38
Ściegi obrębiania	40

T

Taśma elastyczna	50
Tkanina	19, 32
Tkaniny elastyczne	32
Tkaniny winylowe	33
Transportery	5
Typy ściągów	23

U

Uchwyt stopki	5
---------------------	---

Z

Zakładanie szpulki dolnej	14
Zamek błyskawiczny	46
Zasilanie	9





Pomocne informacje (filmy instruktażowe, często zadawane pytania itp.) dotyczące urządzeń Brother można znaleźć na stronie internetowej <http://s.brother/cpjag/>.



Aby uzyskać informacje na temat nawijania nici/zakładania szpulki dolnej, odwiedź stronę internetową <http://s.brother/cvjaa/>.



Aby uzyskać informacje na temat nawlekania górnej nici, odwiedź stronę internetową <http://s.brother/cvjab/>.



Aby uzyskać informacje na temat rozwiązywania problemów, odwiedź stronę internetową <http://s.brother/cfjag/>.



Brother Support Center to aplikacja dla urządzeń mobilnych oferująca pomocne informacje (filmy instruktażowe, często zadawane pytania itp.) dotyczące urządzeń Brother. Aby ją pobrać, odwiedź sklep App Store lub Google Play™.

